



katalog 2022

Ceny obowiązujące od 23 kwietnia 2022

KILKA SŁÓW O NAS

Mamy przyjemność przedstawić Państwu ofertę firmy CENTURION-R sp. z o.o. Przedsiębiorstwo powstało w 2002 roku w specjalnej strefie ekonomicznej EUROPARK MIELEC, obszar przemysłowy SANOK, jako kontynuacja działającej od 1998 roku firmy produkcyjnej CENTURION SP. Z O.O.

Kluczem do sukcesu firmy jest wysoka jakość produktów i profesjonalna obsługa. Wychodząc naprzeciw wciąż rosnącym oczekiwaniom klientów, poczyniliśmy odważne inwestycje rozbudowując fabrykę i unowocześniając park maszynowy (m.in. zautomatyzowane linie do produkcji skrzydeł i ościeżnic, nowoczesne stacje odpylające).

W ten sposób uzyskaliśmy wyższą jakość produkowanych wyrobów oraz możliwość wprowadzenia do oferty nowych linii wzorniczych skrzydeł i ościeżnic drzwiowych. Profesjonalizm oraz duża aktywność działań marketingowych zaowocowała zaufaniem, jakim darzą nas odbiorcy, z czego jesteśmy najbardziej dumni. Potwierdzeniem tego zaufania zarówno na rynku polskim i zagranicznym są przyznane certyfikaty jakości: polski, słowacki i czeski.

CENTURION-R zwraca uwagę nie tylko na jakość swoich produktów, ale również dba o środowisko naturalne, wyrazem czego jest obecnie uruchomiona najnowocześniejsza w kraju, unikalna spalarnia odpadów wykorzystująca jako paliwo odpady produkcyjne. Jest proekologiczną inwestycją, którą zrealizowano w ramach Regionalnego Programu Operacyjnego Województwa Podkarpackiego na lata 2007-2013.

Ponad 20-letnie doświadczenie, innowacyjna technologia i stała dbałość o rozwój sprawiły, że firma CENTURION-R jest dziś jednym z wiodących producentów stolarki drzwiowej w Polsce. Obecnie nasza oferta obejmuje kilkanaście linii wzorniczych drzwi. Nasze kolekcje tworzymy z myślą o naszych klientach.

Rozwijamy je zarówno w kierunku prostych nowoczesnych form, jak i rozwiązań o bardziej klasycznym charakterze. Śledzimy rozwój technologii i rozwiązań w dziedzinie stosowanych pokryć oraz wykorzystujemy najnowsze osiągnięcia techniki w procesie realizacji naszych produktów. Naszym klientom oferujemy ciągłe i profesjonalne

doradztwo w zakresie montażu i nowinek technicznych. Zapraszamy również do odwiedzenia naszej strony www.centurion.pl, gdzie znajdziecie Państwo dodatkowe informacje o naszej firmie i zawsze aktualną ofertę.

TU ZNAJDZIESZ PUNKTY SPRZEDAŻY
PRODUKTÓW MARKI CENTURION-R



PROGRAM REGIONALNY
NARODOWA STRATEGIA SPÓJNOŚCI

UNIA EUROPEJSKA
EUROPEJSKI FUNDUSZ
ROZWOJU REGIONALNEGO

UNIA DLA PRZEDSIĘBIORCZYCH
PROGRAM KONKURENCYJNOŚĆ

WOJEWÓDZTWO
PODKARPACKIE

Diamenty
Forbes
Wyróżnienie
w rankingu Diamenty
Forbesa 2010

Firma
DOBRE
WIDZIANA
Nominacja
do konkursu Firma
Dobrze Widziana 2011

INNOWATOR
podkarpacia
Laureat konkursu
Innowator
Podkarpacia 2011

Laureat konkursu
Gepardy Biznesu
2010

FLORENCJA [FE] KOLOR ALASKA [AS]

SPIS TREŚCI

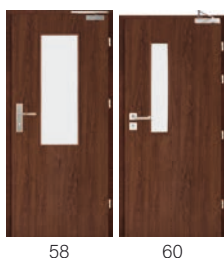
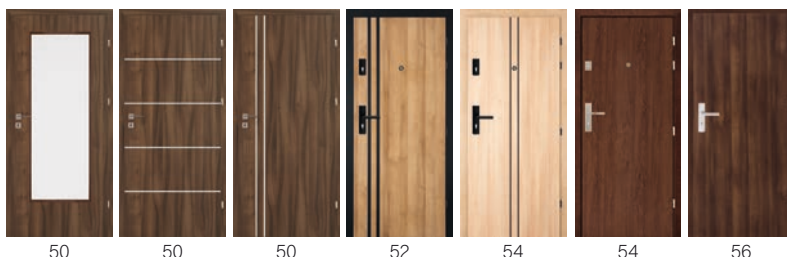

- KILKA SŁÓW O NAS 2
- TABELA DOSTĘPNOŚCI MODELI I KOLORÓW 4
- NOWOŚCI 5
- JAK OBLICZYĆ TWOJĄ CENĘ DRZWI 5
- ZANIM KUPISZ 5
- WYJAŚNIENIE SYMBOLI DOTYCZĄCYCH DRZWI WEWNĘTRZNYCH 6
- SOLIDNA KONSTRUKCJA RAMA SOFT 7

DRZWI RAMOWE

- OFERTA SUPER** • **FARO NOWOŚĆ!** 8
- OFERTA SUPER** • **AFRO LOFT** 12
- OFERTA SUPER** • **AFRO** 16
- OFERTA SUPER** • **FLORENCJA** 18
- OFERTA SUPER** • **TOSKANIA** 20
- OFERTA SUPER** • **PROWANSJA** 24
- OFERTA SUPER** • **SEMKO** 28
- OFERTA SUPER** • **INOX** 32
- OFERTA SUPER** • **MONACO** 36
- OFERTA SUPER** • **NICEA** 40

DRZWI PŁYTOWE

- OFERTA STANDARD** • **HAGA** 44
- OFERTA STANDARD** • **MANHATTAN** 46
- OFERTA STANDARD** • **SOFIA** 48
- OFERTA STANDARD** • **DAKAR** 50

DRZWI WEWNĄTRZLOKALOWE WZMOCNIONE

- OFERTA SUPER** • **DRZWI BAZALT NOWOŚĆ!** 52
- OFERTA SUPER** • **DRZWI BAZALT RC2 NOWOŚĆ!** 54

DRZWI TECHNICZNE

- OFERTA STANDARD** • DRZWI TECHNICZNE - **AKUSTIK** 56
- OFERTA STANDARD** • DRZWI TECHNICZNE - **FOGO** 58

DRZWI PRZESUWNE

- OFERTA STANDARD** • SYSTEM CHOWANY W ŚCIANĘ 62
- OFERTA STANDARD** • SYSTEM NAŚCIENNY 63

- OFERTA STANDARD** • **DRZWI BEZPRZYLGOWE** 64

INFORMACJE TECHNICZNE

- DRZWI BAZALT 72
- DRZWI TECHNICZNE AKUSTIK 73
- DRZWI PRZECIWPOŻAROWE FOGO 74
- OŚCIEŻNICE METALOWE 76
- OŚCIEŻNICE REGULOWANE - SEGMENTOWA OKLEINOWANA SW 77
- OŚCIEŻNICE STAŁE (100x43 mm) O/MF 78
- OŚCIEŻNICE DREWNIANE (100x45 mm) 79
- NAŚWIETLA 79
- DRZWI DWUSKRZYDŁOWE I DOSTĘPNE RODZAJE DOSTAWEK 40' 80
- GRUBOŚĆ SKRZYDEŁ I DOBÓR WKŁADKI PATENTOWEJ 80
- WENTYLACJA 81
- KRATKI WENTYLACYJNE 81
- ĆWIERCWAŁKI I LISTWY 82
- PROGI, USZCZELKI, NAKŁADKI NA ZAWIASY, KLAMKI 82
- SPRAWDŹ MOŻLIWOŚĆ WYKONANIA DRZWI 84
- ZALECANE WYMIARY OTWORÓW W MURZE 86
- WYMIARY SKRZYDEŁ 87

OŚCIEŻNICE

- OFERTA STANDARD** • OŚCIEŻNICE, ĆWIERCWAŁKI, LISTWY 88
- OFERTA STANDARD** • TUNEL I KĄTOWNIKI (SW/S8) 88
- OFERTA STANDARD** • OŚCIEŻNICA MDF REGULOWANA OKLEINOWANA SW/S8 89
- KLASYFIKACJA POKRYĆ SKRZYDEŁ DRZWIOWYCH CENTURION-R 90
- ZAWIAS 3D 90
- SZKŁO HARTOWANE BEZPIECZNE 90
- PROGRAM QUICK 90

TABELA DOSTĘPNOŚCI MODELI I KOLORÓW

MODELE SKRZYDEŁ DRZWIOWYCH																	
KOLORY	OFERTA SUPER										OFERTA STANDARD						KLASYFIKACJA POKRYĆ
	FARO	AFRO LOFT	AFRO	TOSKANIA	PROWANSJA	FLORENCJA	SEMKO	INOX	MONACO	NICEA	BAZALT	HAGA	MANHATTAN	SOFIA	DAKAR	AKUSTIK	
BUK (BP)												■	■ ³				BASIC [A]
ALBA (AA)		■	■				■	■	■				■		■	■	PREMIUM [B]
AMBER (AB)		■	■	■			■	■	■	■ ¹			■		■	■	
ARCTIC (AT)		■	■				■	■	■		■		■		■	■	
BIANCO (BG)		■	■	■	■	■	■	■	■		■	■	■				
BUK (BU)															■	■	
CATANIA (CT) NOWY KOLOR!	■	■	■		■		■	■	■	■ ¹			■		■	■	
DADO (DO)		■	■				■	■	■				■		■	■	
DĄB (DB)												■	■ ³		■	■	
LEMON (LJ)		■	■				■	■	■	■	■ ¹	■	■		■	■	
OFRAM (OR)		■	■				■	■	■		■		■		■	■	
PINIA (PI)		■	■				■	■	■				■		■	■	
SILVER (SL)		■	■				■	■	■	■ ¹	■		■		■	■	
SOMO (SO)		■	■				■	■	■	■	■ ¹	■	■		■	■	
TABACO (TJ)		■	■	■			■	■	■	■		■	■		■	■	
TRUFLA (TF)		■	■				■	■	■				■		■	■	
ALASKA (AS)		■	■	■	■	■	■	■	■				■		■	■	EXTREME [C]
BETON (BT) NOWY KOLOR!					■					■			■		■	■	
EKO (EM)		■	■		■		■	■	■	■			■		■	■	
FREDO (FM)		■	■				■	■	■	■			■		■	■	
GRAFIT (GM)		■ ²	■ ²					■	■	■			■		■	■	
KORAL (KL)											■		■		■	■	
MAGNOLIA (MM)		■ ²	■ ²					■	■	■			■		■	■	
MARRONE (MR)											■		■		■	■	
NERO (NE) NOWY KOLOR!		■															
PLATINO (PM)		■	■		■		■	■	■				■		■	■	
ROYAL (RL)										■			■		■	■	
ANTRACYT (AC)														■	■	■	CPL [D]
DUB (DC)														■	■	■	
GRIS (GC)														■	■	■	
LUMINO (LC)														■	■	■	
NOCE (NC)														■	■	■	
POPIEL (PC)														■	■	■	
SNOW (SC)														■	■	■	

■ produkt dostępny w ofercie.
■¹ niedostępne w modelu BAZALT RC2
■³ niedostępne w modelu 1S, 2S, 3S
■ produkt niedostępny.
■² wyłącznie w modelu AFRO (MT), AFRO LOFT (AL, MC/S, MC/R)

NOWOŚĆ OFERTA QUICK - SZYBKA DOSTAWA



NOWY MODEL



WYBRANE MODELE SKRZYDEŁ I OŚCIEŻNIC Z MAGAZYNU PRODUCENTA. SZCZEGÓŁY NA STRONIE 90.

JAK OBLICZYĆ CENĘ DRZWI JEDNOSKRZYDŁOWYCH

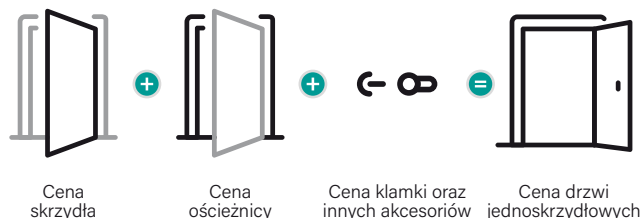

JAK OBLICZYĆ CENĘ DRZWI DWUSKRZYDŁOWYCH

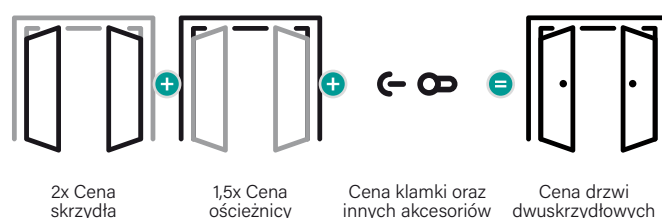

ZANIM KUPISZ: ZDECYDUJ, NA KTÓRĄ STRONĘ BĘDĄ SIĘ OTWIERAĆ TWOJE DRZWI

DRZWI POJEDYNCZE

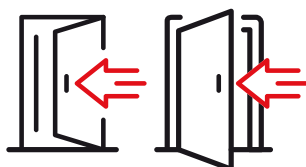

skrzydło LEWE

DRZWI POJEDYNCZE

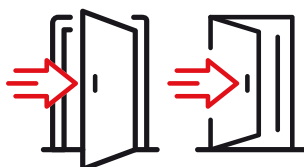

skrzydło PRAWE

DRZWI PODWÓJNE

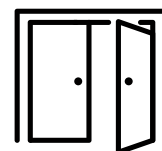

skrzydło BIERNE skrzydło CZYNNE

WYJAŚNIENIE SYMBOLI

DESIGN, PRZESZKLENIE, KOLORYSTYKA

Możesz wybrać rodzaj przeszklenia, różnorodne rozwiązania estetyczne oraz kolorystyczne.



Opcja dodatkowa

OŚCIEŻNICA

Ościeżnica jest jednym z ważnych elementów składowych drzwi. Wybierając wśród licznych typów ościeżnic zwróć uwagę na m.in. sposób łączenia płaszczyzny ościeżnicy ze skrzydłem, szerokość opaski w ościeżnicach regulowanych.



Dostępna regulacja ościeżnicy



Opaski dostępne w wymiarach 60mm, 80mm

SKRZYDŁO

Estetyka drzwi może mieć różne rozwiązania funkcjonalne w zależności od potrzeb i funkcji pomieszczenia.



Dostępne rozmiary jednoskrzydłowe: min. „60”, maks. „100”



Dostępne rozmiary dwuskrzydłowe: min. „100”, maks. „200”



Skrzydło przesuwne



Przylgowe
Kod produktu S/...



Bezprzylgowe
Kod produktu F/...



KLASA MECHANICZNA

klasa 1, klasa 2, klasa 3
Wytrzymałość drzwi na obciążenia w zależności od warunków eksploatacji



2
KLASA



3
KLASA

SZKLENIE TYPU AWERS (STANDARD)

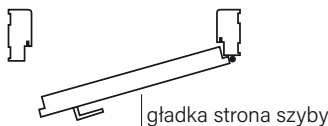

SZKLENIE TYPU REWERS

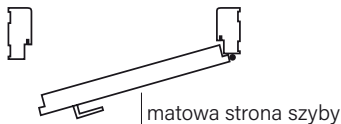

KONSTRUKCJA

Wybierając rodzaj konstrukcji masz wpływ na m.in.: wytrzymałość, stopień stabilizacji, dźwiękoszczelność swoich drzwi.

TECHNOLOGIA STANDARD

Skrzydła okleinowane są w tradycyjny sposób. Wąskie płaszczyzny okleinowane są obrzeżem.



TECHNOLOGIA SOFT

Krawędzie skrzydła są zaokrąglone. Łączenie okleiny następuje w przyłdże. Nowoczesna technologia wykonania zwiększa walory estetyczne i użytkowe skrzydła. Modele w kolorze Bianco (BG) wykonane są w TECHNOLOGII SOFT (za wyjątkiem skrzydeł technicznych lub wzmocnionych płytą wiórową).



TECHNOLOGIA RAMA SOFT

Konstrukcja ramowa. Takie rozwiązanie technologiczne pozwala uzyskać produkt o zwiększonej wytrzymałości, stabilności i sztywności konstrukcyjnej. Dodatkowo krawędzie skrzydła są zaokrąglone, brak łączenia okleiny na krawędziach skrzydła



OGNIODPORNE

El₂30, El₂60,
Zdolność do powstrzymania rozprzestrzeniania się ognia, odpowiednio 30 i 60 minut



DYMOSZCZELNE

klasa Sa, Sm określa szczelność drzwi na przenikanie dymu



ANTYWŁAMANIOWE

wartość wskazuje klasę odporności włamaniowej wg.: PN-EN 1627:2012



DŹWIĘKOSZCZELNE

Rw30dB Rw32dB, Rw42dB. Wartość wskazuje ilość decybeli, jaką drzwi są w stanie wytłumić



SOLIDNA KONSTRUKCJA RAMA SOFT

NIEZAWODNE DZIAŁANIE

Praktyczne trzy zawiasy czopowe z teflonową wkładką zapewniającą cichą pracę, z regulacją. Osadzone w masywnym ramiaku o grubości 40mm.



NOWOCZESNE SZKLENIE

Szko matowe, hartowane bezpieczne LAKMAT białe matowe SATINATO, transparentne hartowane z aplikacją malowaną, czarne V.S.G. obustronnie błyszczące.



SOLIDNOŚĆ

Konstrukcja ramowa - połączenie kołkowe.



ESTETYCZNE WYKOŃCZENIE

Dbłość o szczegóły.



INNOWACYJNE ROZWIĄZANIE

Ramiaki okleinowane są obwiedniowo, brak łączenia okleiny na krawędziach skrzydła.

BEZRAMOWE SZKLENIE NA WPUST

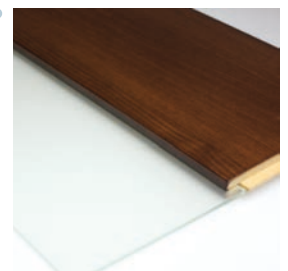

UWAGA!

Szukaj symbolu konstrukcji RAMA SOFT przy wybranych modelach.



SZYBKA DOSTAWA

Wybrane modele dostępne ze stanu magazynowego producenta. PYTAJ U SPRZEDAWCY.



Wszystkie produkty z oferty **CENTURION-R** objęte są standardową 24-miesięczną gwarancją. Wybrany asortyment w kolorach: Magnolia (MM), Grafit (GM), Royal (RL), Koral (KL), Marrone (MR), Popiel (PC), Dub (DC), Snow (SC), Noce (NC), Antracyt (AC), Lumino (LC), Gris (GC), Eko (EM), Beton (BT), Platino (PM), Fredo (FM) objęty jest dodatkową 6-letnią gwarancją zgodnie z jej warunkami.

Gwarancja obejmuje pokrycia skrzydeł i ościeżnic. Okleiny są wyjątkowo odporne na takie czynniki jak ścieranie, światło dzienne oraz zaplamienie (substancje chemiczne np. kawa, herbata, sosy, tłuszcze). Nie wymaga specjalnej konserwacji. Wysoka jakość wykonania okleiny gwarantuje długotrwałość eksploatacji produktów oraz odwzorowanie rysunku usłojenia i kolorystyki naturalnego drewna.

FARO







SZYBKA DOSTAWA

OFERTA SUPER

DRZWI RAMOWE

KONSTRUKCJA

- Skrzydło wykonane w technologii ramowej
- Ramiaki z płyty MDF okleinowane folią z grupy PREMIUM produkowane są w technologii RAMA SOFT

Dostępne rozmiary 60*, 70, 80, 90*

* rozmiar dostępny na zamówienie w standardowym terminie realizacji

ELEMENTY I AKCESORIA W CENIE SKRZYDŁA

- Zamek dostępny w dwóch wariantach:
 - na klucz zwykły (T) (modele FA/P, FA/D, FR/P, FR/D)
 - z blokadą typu (L) (modele FA/L, FR/R)
- Trzy zawiasy czopowe
- W skrzydłach przeszklonych szkło białe matowe SATINATO
- Możliwość skrócenia skrzydła od dołu przez samodzielne podcięcie do 60mm

WARUNKI SZYBKIEJ DOSTAWY

Producent utrzymuje stan magazynowy skrzydeł FARO w kolorze CATANIA (CT):

- modele FA/P, FA/D, FR/P i FR/D z zamkiem na klucz (T) w rozmiarach 70 i 80.
- modele FA/L, FR/R z podcięciem wentylacyjnym i zamkiem łazienkowym (L) w rozmiarach 70 i 80.

Rozmiary 60 i 90 oraz ww. modele z zamkiem na wkładkę (Y) dostępne na zamówienie w standardowym terminie realizacji.

Pozostałe produkty (drzwi dwuskrzydłowe, przesuwne, z opcją za dopłatą itp. dostępne są na zamówienie w cenach i na warunkach modelu SEMKO).

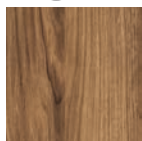
**PREMIUM [B]**
TECHNOLOGIA RAMA SOFT

Catania (CT)

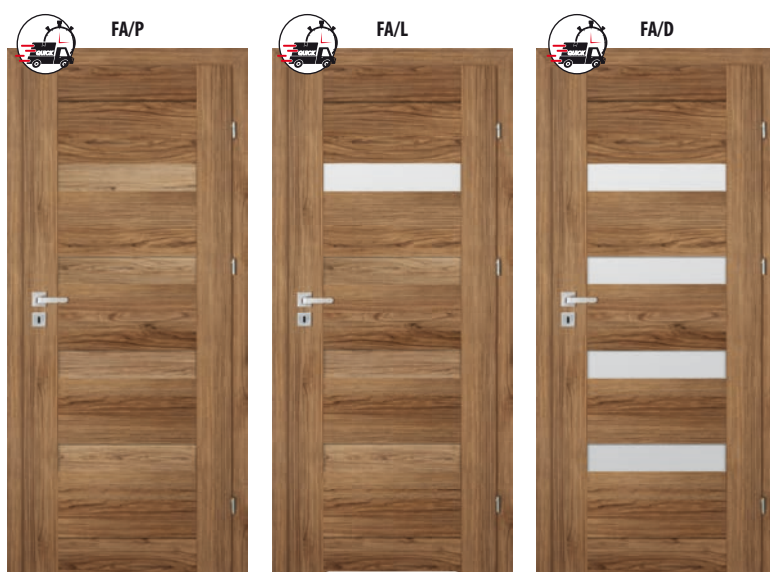

z podcięciem wentylacyjnym



z podcięciem wentylacyjnym

	netto	brutto
PREMIUM [B]	480,00	590,40



modele FA/P, FA/D, FR/P i FR/D oraz modele FA/L i FR/R z podcięciem wentylacyjnym (w rozmiarze 70, 80) **w szybkiej dostawie.** Pytaj u sprzedawcy.

AFRO LOFT





SZYBKA DOSTAWA
OFERTA SUPER

DRZWI RAMOWE

KONSTRUKCJA

- Skrzydło wykonane w technologii ramowej
- Ramiaki z płyty MDF okleinowane folią z grupy PREMIUM i EXTREME produkowane są w technologii RAMA SOFT

Dostępne rozmiary 60*, 70, 80, 90 oraz drzwi dwuskrzydłowe (str. 87)
Drzwi bezprzylgowe (str. 64).

*za wyjątkiem modelu AL/D

ELEMENTY I AKCESORIA W CENIE SKRZYDŁA

- Zamek dostępny w trzech wariantach:
na klucz zwykły (T),
z blokadą typu (L),
na wkładkę patentową (Y)
- Trzy zawiasy czopowe
- W skrzydłach przeszklonych (model AL/D) – szkło transparentne hartowane, aplikacja malowana
- W skrzydłach przeszklonych (model AL/S, AL/R) – szkło czarne V.S.G. obustronnie błyszczące
- Możliwość skrócenia skrzydła od dołu przez samodzielne podcięcie do 60mm

ELEMENTY I AKCESORIA ZA DOPŁATĄ

	netto [brutto]
Otwory + tuleje wentylacyjne tworzywowe (jeden rząd)	40,00 [49,20]
Podcięcie wentylacyjne w skrzydle	32,00 [39,36]
Komplet nakładek na 1 szt. zawiasu	5,00 [6,15]
Wykonanie skrzydła w wersji przesuwnej (str. 62-63)	70,00 [86,10]
Zawias 3D 1kpl (3 szt. górnych elementów +3 szt. dolnych elementów) (szczegóły str. 90)	54,00 [66,42]
Fabryczne skrócenie skrzydła od dołu do 60mm	53,00 [65,19]
Fabryczne skrócenie ościeżnicy od dołu do 60mm	53,00 [65,19]
Wykonanie skrzydła z zamkiem bez otworu na klucz (G)	bez dopłaty

WARUNKI SZYBKIEJ DOSTAWY

Producent utrzymuje stan magazynowy skrzydeł AFRO LOFT w kolorze CATANIA (CT):

- modele MT/S; AL/S z zamkiem na klucz (T) w rozmiarach 70 i 80.
- modele MT/S; AL/S z podcięciem wentylacyjnym i zamkiem łazienkowym (L) w rozmiarach 70 i 80.

(Pozostałe rozmiary i modele dostępne na zamówienie w standardowym terminie realizacji).



PREMIUM [B]
TECNOLOGIA RAMA SOFT

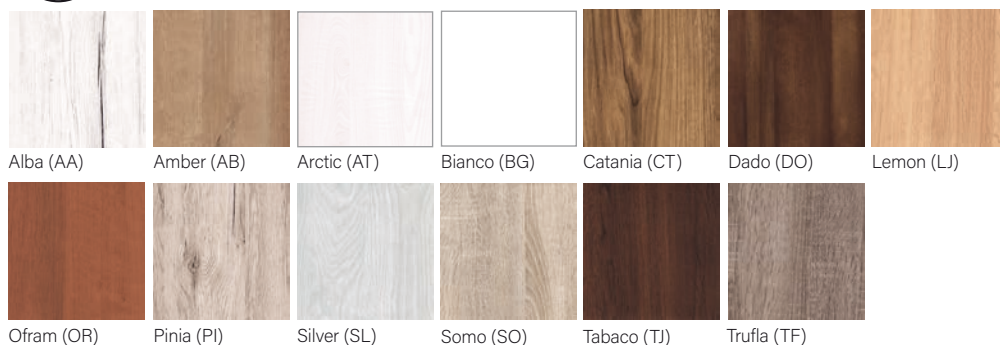



60-90

120-180

SZYBKA
DOSTAWA

str. 7

MODELE Z SZYBĄ



AL/S



AL/S



AL/R



AL/D

z podcięciem
wentylacyjnym

	netto	brutto	netto	brutto
PREMIUM [B]	743,00	913,89	753,00	926,19
EXTREME [C]	851,00	1046,73	861,00	1059,03

MODELE Z CZARNYM PANELEM

MC/S



MC/R



MC/D



	netto	brutto	netto	brutto
PREMIUM [B]	658,00	809,34	669,00	822,87
EXTREME [C]	766,00	942,18	777,00	955,71

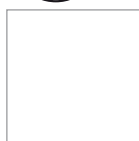

modele AL/S oraz AL/S z podcięciem wentylacyjnym i zamkiem łazienkowym (w rozmiarze 70, 80) w kolorze Catania (CT) **w szybkiej dostawie.** Pytaj u sprzedawcy.

EXTREME [C]
TECHNOLOGIA RAMA SOFT

Alaka (AS)



Eko (EM)

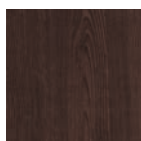

Fredo (FM)

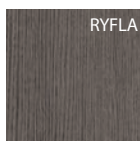

Grafit (GM)*



Magnolia (MM)*



Nero (NE)



Platino (PM)

*nie dotyczy modelu MC/D

Informacje techniczne: str. 72
Informacje o ościeżnicach: str. 76
Drzwi bezprzylgowe: str. 64

Drzwi dwuskrzydłowe: str. 80
Skrzydła przesuwne: str. 62-63

SPRAWDŹ MOŻLIWOŚĆ WYKONANIA NIETYPOWYCH WYMIARÓW I KOLORÓW: STR. 84



SZYBKA DOSTAWA

OFERTA SUPER

DRZWI RAMOWE

KONSTRUKCJA

- Skrzydło wykonane w technologii ramowej
- Ramiaki z płyty MDF okleinowane folią z grupy PREMIUM i EXTREME produkowane są w technologii RAMA SOFT

Dostępne rozmiary 60, 70, 80, 90 oraz drzwi dwuskrzydłowe (str. 87)
Drzwi bezprzylgowe (str. 64).

ELEMENTY I AKCESORIA W CENIE SKRZYDŁA

- Zamek dostępny w trzech wariantach:
na klucz zwykły (T),
z blokadą typu (L),
na wkładkę patentową (Y)
- Trzy zawiasy czopowe
- W skrzydłach przeszklonych (modele RF) – szkło białe matowe SATINATO.
W skrzydłach przeszklonych (model MT/D, MT/S, MT/R) – szkło białe matowe hartowane LAKMAT. Możliwość zmiany strony szklenia na REWERS (AWERS - szklenie standardowe).
- Możliwość skrócenia skrzydła od dołu przez samodzielne podcięcie do 60mm

ELEMENTY I AKCESORIA ZA DOPŁATĄ

	netto [brutto]
Otwory + tuleje wentylacyjne tworzywowe (jeden rząd)	40,00 [49,20]
Podcięcie wentylacyjne w skrzydle	32,00 [39,36]
Komplet nakładek na 1 szt. zawiasu	5,00 [6,15]
Wykonanie skrzydła w wersji przesuwnej (str. 62-63)	70,00 [86,10]
Zawias 3D 1kpl (3 szt. górnych elementów +3 szt. dolnych elementów) (szczegóły str. 90)	54,00 [66,42]
Fabryczne skrócenie skrzydła od dołu do 60mm	53,00 [65,19]
Fabryczne skrócenie ościeżnicy od dołu do 60mm	53,00 [65,19]
Wykonanie skrzydła z zamkiem bez otworu na klucz (G)	bez dopłaty

WARUNKI SZYBKIEJ DOSTAWY

Producent utrzymuje stan magazynowy skrzydeł AFRO w kolorze CATANIA (CT):

- modele MT/S; AL/S z zamkiem na klucz (T) w rozmiarach 70 i 80.
- modele MT/S; AL/S z podcięciem wentylacyjnym i zamkiem łazienkowym (L) w rozmiarach 70 i 80.

(Pozostałe rozmiary i modele dostępne na zamówienie w standardowym terminie realizacji).



PREMIUM [B]
TECNOLOGIA RAMA SOFT





60-90

100-180

SZYBKA
DOSTAWA

str. 7

NOWY MODEL

z podcięciem
wentylacyjnym

	netto	brutto
PREMIUM [B]	658,00	809,34
EXTREME [C]	766,00	942,18

	netto	brutto
PREMIUM [B]	669,00	822,87
EXTREME [C]	777,00	955,71

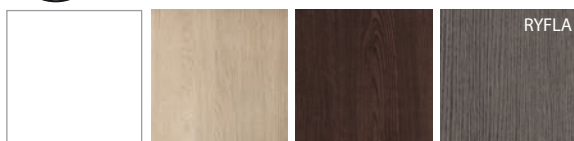

modele MT/S oraz MT/S z podcięciem wentylacyjnym i zamkiem łazienkowym
(w rozmiarze 70, 80) w kolorze Catania (CT) **w szybkiej dostawie.**
Pytaj u sprzedawcy.

EXTREME [C]
TECHNOLOGIA RAMA SOFT

Alaska (AS)

Eko (EM)

Fredo (FM)

Grafit (GM)*

RYFLA

RYFLA

Magnolia (MM)*

Platino (PM)

* wyłącznie model MT

Katalog 2022 r. nowe ceny Ceny sugerowane w PLN netto [brutto]

Informacje techniczne: str. 72
Informacje o ościeżnicach: str. 76
Drzwi bezprzylgowe: str. 64

Drzwi dwuskrzydłowe: str. 80
Skrzydła przesuwne: str. 62-63

SPRAWDŹ MOŻLIWOŚĆ WYKONANIA NIETYPOWYCH WYMIARÓW I KOLORÓW: STR. 84



OFERTA SUPER SZYBKA DOSTAWA

DRZWI RAMOWE

KONSTRUKCJA

- Skrzydło wykonane w technologii ramowej
- Ramiaki z płyty MDF okleinowane folią z grupy PREMIUM i EXTREME produkowane są w technologii RAMA SOFT
- Kasetony wypełnione są szymbą

**Dostępne rozmiary 60, 70, 80, 90 oraz drzwi dwuskrzydłowe (str. 87).
Drzwi bezprzylgowe (str 64).**

ELEMENTY I AKCESORIA W CENIE SKRZYDŁA

- Zamek dostępny w trzech wariantach:
na klucz zwykły (T),
z blokadą typu (L),
na wkładkę patentową (Y)
- Trzy zawiasy czopowe
- W skrzydłach przeszklonych – szkło białe matowe SATINATO
Możliwość zmiany strony szklenia na REWERS
(AWERS - szklenie standardowe).
- Możliwość skrócenia skrzydła od dołu przez samodzielne podcięcie do 60mm

ELEMENTY I AKCESORIA ZA DOPŁATĄ

	netto [brutto]
Otworki + tuleje wentylacyjne tworzywowe (jeden rząd)	40,00 [49,20]
Podcięcie wentylacyjne w skrzydło	32,00 [39,36]
Komplet nakładek na 1 szt. zawiasu	5,00 [6,15]
Wykonanie skrzydła w wersji przesuwnej (str. 62-63)	70,00 [86,10]
Zawias 3D 1kpl (3 szt. górnych elementów +3 szt. dolnych elementów) (szczegóły str. 90)	54,00 [66,42]
Dopłata za szkło czarne (1 kpl. = 4 szt.)	160,00 [196,80]
Fabryczne skrócenie skrzydła od dołu do 60mm	53,00 [65,19]
Fabryczne skrócenie ościeżnicy od dołu do 60mm	53,00 [65,19]
Wykonanie skrzydła z zamkiem bez otworu na klucz (G)	bez dopłaty

WARUNKI SZYBKIEJ DOSTAWY

Producent utrzymuje stan magazynowy skrzydeł FLORENCJA w kolorze BIANCO (BG);

- model FE/D z zamkiem na klucz (T) w rozmiarach 70 i 80.
- model FE/D z podcięciem wentylacyjnym i zamkiem łazienkowym (L) w rozmiarach 70 i 80.

(Pozostałe rozmiary i modele dostępne na zamówienie w standardowym terminie realizacji).



PREMIUM [B]
TECHNOLOGIA RAMA SOFT



Bianco (BG)



EXTREME [C]
TECHNOLOGIA RAMA SOFT



Alaska (AS)



60-90 120-180

SZYBKA
DOSTAWA

FE/P



FE/L



FE/D



FE/D



	netto	brutto
PREMIUM [B]	630,00	774,90
EXTREME [C]	738,00	907,74



modele FE/D oraz FE/D z podcięciem wentylacyjnym oraz zamkiem łazienkowym
w rozmiarach 70,80 w kolorze Bianco (BG) **w szybkiej dostawie.**
Pytaj u sprzedawcy.

NOWOŚĆ!

Czarna szyba (opcja dodatkowa za dopłatą)
w modelu FE/D
+ możliwość wyboru ościeżnicy w kolorze Nero (NE).

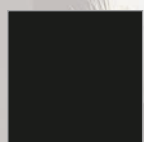

Nero (NE)



Informacje techniczne: str. 72
Informacje o ościeżnicach: str. 76
Drzwi bezprzylgowe: str. 64

Drzwi dwuskrzydłowe: str. 80
Skrzydła przesuwne: str. 62-63

SPRAWDŹ MOŻLIWOŚĆ WYKONANIA NIETYPOWYCH WYMIARÓW I KOLORÓW: STR. 84

TOSKANIA







OFERTA SUPER

DRZWI RAMOWE

KONSTRUKCJA

- Skrzydło wykonane w technologii ramowej
- Ramiaki z płyty MDF okleinowane folią z grupy PREMIUM i EXTREME produkowane są w technologii RAMA SOFT.

**Dostępne rozmiary 60, 70, 80, 90 oraz drzwi dwuskrzydłowe (str 87).
Drzwi bezprzylgowe (str 64).**

ELEMENTY I AKCESORIA W CENIE SKRZYDŁA

- Zamek dostępny w trzech wariantach:
na klucz zwykły (T),
z blokadą typu (L),
na wkładkę patentową (Y)
- Trzy zawiasy czopowe
- W skrzydłach przeszklonych – szkło białe matowe SATINATO
Możliwość zmiany strony szklenia na REWERS
(AWERS - szklenie standardowe).
- Możliwość skrócenia skrzydła od dołu przez samodzielne podcięcie do 60mm

ELEMENTY I AKCESORIA ZA DOPŁATĄ

	netto [brutto]
Otwory + tuleje wentylacyjne tworzywowe (jeden rząd)	40,00 [49,20]
Podcięcie wentylacyjne w skrzydle	32,00 [39,36]
Komplet nakładek na 1 szt. zawiasu	5,00 [6,15]
Wykonanie skrzydła w wersji przesuwnej (str. 62-63)	70,00 [86,10]
Zawias 3D 1kpl (3 szt. górnych elementów +3 szt. dolnych elementów) (szczegóły str. 90)	54,00 [66,42]
Fabryczne skrócenie skrzydła od dołu do 60mm	53,00 [65,19]
Fabryczne skrócenie ościeżnicy od dołu do 60mm	53,00 [65,19]
Wykonanie skrzydła z zamkiem bez otworu na klucz (G)	bez dopłaty



PREMIUM [B]
TECHNOLOGIA RAMA SOFT



Bianco (BG)

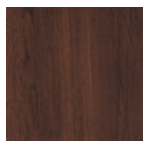

Tabaco (TJ)

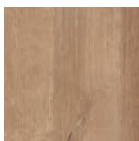

Amber (AB)



EXTREME [C]
TECHNOLOGIA RAMA SOFT



Alaska (AS)



60-90

120-180

TO/P



TO/L



TO/D



	netto	brutto
PREMIUM [B]	701,00	862,23
EXTREME [C]	809,00	995,07

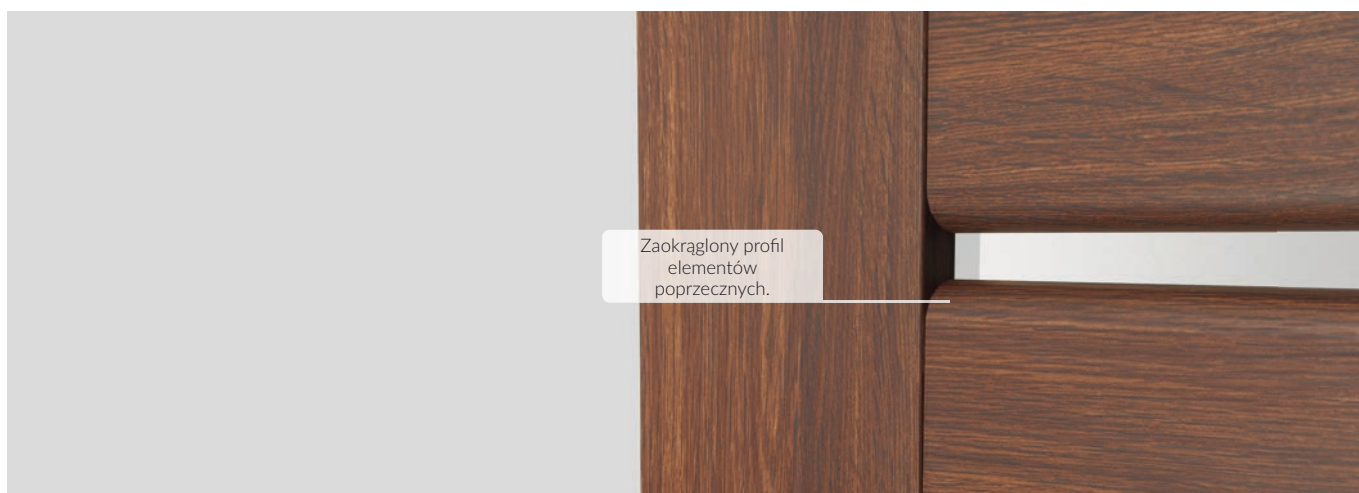

Informacje techniczne: str. 72
 Informacje o ościeżnicach: str. 76
 Drzwi bezprzylgowe: str. 64

Drzwi dwuskrzydłowe: str. 80
 Skrzydła przesuwne: str. 62-63

SPRAWDŹ MOŻLIWOŚĆ WYKONANIA NIETYPOWYCH WYMIARÓW I KOLORÓW: STR. 84

PROWANSJA





NOWY KOLOR!

OFERTA SUPER

DRZWI RAMOWE

KONSTRUKCJA

- Skrzydło wykonane w technologii ramowej
- Ramiaki z płyty MDF okleinowane folią z grupy PREMIUM, EXTREME produkowane są w technologii RAMA SOFT
- Płyciny z płyty MDF o grubości 18mm pokryte okleiną PREMIUM lub EXTREME.

**Dostępne rozmiary 60, 70, 80, 90 oraz drzwi dwuskrzydłowe (str 87).
Drzwi bezprzylgowe (str 64).**

ELEMENTY I AKCESORIA W CENIE SKRZYDŁA

- Zamek dostępny w trzech wariantach:
na klucz zwykły (T),
z blokadą typu (L),
na wkładkę patentową (Y)
- Trzy zawiasy czopowe
- Możliwość skrócenia skrzydła od dołu przez samodzielne podcięcie do 60mm

ELEMENTY I AKCESORIA ZA DOPŁATĄ

	netto [brutto]
Otwory + tuleje wentylacyjne tworzywowe (jeden rząd)	40,00 [49,20]
Podcięcie wentylacyjne w skrzydle	32,00 [39,36]
Komplet nakładek na 1 szt. zawiasu	5,00 [6,15]
Wykonanie skrzydła w wersji przesuwnej (str. 62-63)	70,00 [86,10]
Zawias 3D 1kpl (3 szt. górnych elementów +3 szt. dolnych elementów) (szczegóły str. 90)	54,00 [66,42]
Fabryczne skrócenie skrzydła od dołu do 60mm	53,00 [65,19]
Fabryczne skrócenie ościeżnicy od dołu do 60mm	53,00 [65,19]
Wykonanie skrzydła z zamkiem bez otworu na klucz (G)	bez dopłaty

**PREMIUM [B]**

TECHNOLOGIA RAMA SOFT



Bianco (BG)



Catania (CT)

**EXTREME [C]**

TECHNOLOGIA RAMA SOFT



Alaska (AS)



Beton (BT)



Eko (EM)



Platino (PM)



60-90



120-180

**NOWOŚĆ!**

Istnieje możliwość doboru ościeżnicy
w kolorze czarnym Nero (NE)



Nero (NE)

PO/P



PW/P



	netto	brutto
PREMIUM [B]	692,00	851,16
EXTREME [C]	800,00	984,00

SEMKO







OFERTA SUPER

DRZWI RAMOWE

KONSTRUKCJA

- Skrzydło wykonane w technologii ramowej
- Ramiaki z płyty MDF okleinowane folią z grupy PREMIUM i EXTREME produkowane są w technologii RAMA SOFT
- Płyciny z płyty MDF o grubości 4mm pokryte okleiną PREMIUM lub EXTREME

**Dostępne rozmiary 60, 70, 80, 90 oraz drzwi dwuskrzydłowe (str 87).
Drzwi bezprzylgowe (str 64).**

ELEMENTY I AKCESORIA W CENIE SKRZYDŁA

- Zamek dostępny w trzech wariantach:
na klucz zwykły (T),
z blokadą typu (L),
na wkładkę patentową (Y)
- Trzy zawiasy czopowe
- W skrzydłach przeszklonych (modele SE, SM, SR, SG) – szkło białe matowe SATINATO.
W skrzydłach przeszklonych (model SK) - szkło białe matowe hartowane LAKMAT.
Możliwość zmiany strony szklenia na REWERS (AWERS - szklenie standardowe).
- Możliwość skrócenia skrzydła od dołu przez samodzielne podcięcie do 60mm

ELEMENTY I AKCESORIA ZA DOPŁATĄ

	netto [brutto]
Otwory + tuleje wentylacyjne tworzywowe (jeden rząd)	40,00 [49,20]
Podcięcie wentylacyjne w skrzydle	32,00 [39,36]
Komplet nakładek na 1 szt. zawiasu	5,00 [6,15]
Wykonanie skrzydła w wersji przesuwnej (str. 62-63)	70,00 [86,10]
Skrzydło w rozmiarze 100	63,00 [77,49]
Zawias 3D 1kpl (3 szt. górnych elementów +3 szt. dolnych elementów) (szczegóły str. 90)	54,00 [66,42]
Fabryczne skrócenie skrzydła od dołu do 60mm	53,00 [65,19]
Fabryczne skrócenie ościeżnicy od dołu do 60mm	53,00 [65,19]
Wykonanie skrzydła z zamkiem bez otworu na klucz (G)	bez dopłaty



PREMIUM [B]
TECNOLOGIA RAMA SOFT





60-90

100-180

str. 7



	netto	brutto
PREMIUM [B]	642,00	789,66
EXTREME [C]	750,00	922,50



EXTREME [C]
TECNOLOGIA RAMA SOFT



Alaska (AS)



Eko (EM)

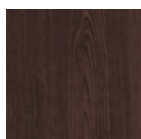

Fredo (FM)

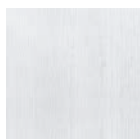

Platino (PM)

Informacje techniczne: str. 72
Informacje o ościeżnicach: str. 76
Drzwi bezprzylgowe: str. 64

Drzwi dwuskrzydłowe: str. 80
Skrzydła przesuwne: str. 62-63

SPRAWDŹ MOŻLIWOŚĆ WYKONANIA NIETYPOWYCH WYMIARÓW I KOLORÓW: STR. 84

INOX







OFERTA SUPER

DRZWI RAMOWE

KONSTRUKCJA

- Skrzydło wykonane w technologii ramowej
- Ramiaki z płyty MDF okleinowane folią z grupy PREMIUM i EXTREME produkowane są w technologii RAMA SOFT;
- Płyciny z płyty MDF o grubości 4mm pokryte okleiną PREMIUM lub EXTREME.

**Dostępne rozmiary 60, 70, 80, 90 oraz drzwi dwuskrzydłowe (str 87).
Drzwi bezprzylgowe (str 64).**

ELEMENTY I AKCESORIA W CENIE SKRZYDŁA

- Zamek dostępny w trzech wariantach:
na klucz zwykły (T),
z blokadą typu (L),
na wkładkę patentową (Y)
- Trzy zawiasy czopowe
- W skrzydłach przeszklonych – szkło białe matowe SATINATO.
Możliwość zmiany strony szklenia na REWERS (AWERS - szklenie standardowe).
- Możliwość skrócenia skrzydła od dołu przez samodzielne podcięcie do 60mm

ELEMENTY I AKCESORIA ZA DOPŁATĄ

	netto [brutto]
Otwory + tuleje wentylacyjne tworzywowe (jeden rząd)	40,00 [49,20]
Podcięcie wentylacyjne w skrzydle	32,00 [39,36]
Komplet nakładek na 1 szt. zawiasu	5,00 [6,15]
Wykonanie skrzydła w wersji przesuwnej (str. 62-63)	70,00 [86,10]
Skrzydło w rozmiarze 100	63,00 [77,49]
Zawias 3D 1kpl (3 szt. górnych elementów +3 szt. dolnych elementów) (szczegóły str. 90)	54,00 [66,42]
Fabryczne skrócenie skrzydła od dołu do 60mm	53,00 [65,19]
Fabryczne skrócenie ościeżnicy od dołu do 60mm	53,00 [65,19]
Wykonanie skrzydła z zamkiem bez otworu na klucz (G)	bez dopłaty



PREMIUM [B]
TECHNOLOGIA RAMA SOFT





60-90

100-180

str. 7

S4/P



S4/L



S4/R



S4/S



S4/D



S5/P

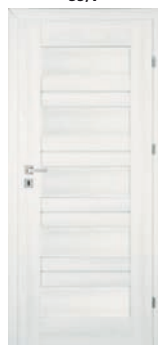

S5/L



S5/R



S5/S

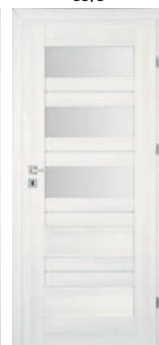

S5/M

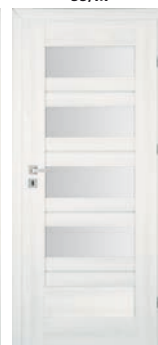

S5/D

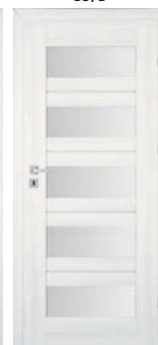

	netto	brutto
PREMIUM [B]	660,00	811,80
EXTREME [C]	768,00	944,64

PROFIL KLASYCZNY
WSTAWKA
W KOLORZE INOX



EXTREME [C]
TECHNOLOGIA RAMA SOFT



Alaska (AS)



Eko (EM)

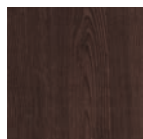

Fredo (FM)

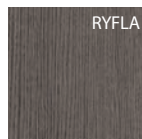

Grafit (GM)

RYFLA



Magnolia (MM)



Platino (PM)

Informacje techniczne: str. 72
Informacje o ościeżnicach: str. 76
Drzwi bezprzylgowe: str. 64

Drzwi dwuskrzydłowe: str. 80
Skrzydła przesuwne: str. 62-63

SPRAWDŹ MOŻLIWOŚĆ WYKONANIA NIETYPOWYCH WYMIARÓW I KOLORÓW: STR. 84

MONACO







OFERTA SUPER

DRZWI RAMOWE

KONSTRUKCJA

- Skrzydło wykonane w technologii ramowej
- Ramiaki z płyty MDF okleinowane folią z grupy PREMIUM i EXTREME produkowane są w technologii RAMA SOFT;
- Płyciny z płyty MDF pokryte okleiną PREMIUM i EXTREME.

**Dostępne rozmiary 60, 70, 80, 90 oraz drzwi dwuskrzydłowe (str 87).
Drzwi bezprzylgowe (str 64).**

ELEMENTY I AKCESORIA W CENIE SKRZYDŁA

- Zamek dostępny w trzech wariantach:
na klucz zwykły (T),
z blokadą typu (L),
na wkładkę patentową (Y)
- Trzy zawiasy czopowe
- W skrzydłach przeszklonych (modele M3/R, M4, M5)
- szkło białe matowe SATINATO.
W skrzydłach przeszklonych (modele M3/L, M3/D)
- szkło białe matowe hartowane LAKMAT.
Możliwość zmiany strony szklenia na REWERS
(AWERS - szklenie standardowe).
- Możliwość skrócenia skrzydła od dołu przez samodzielne podcięcie do 60mm

ELEMENTY I AKCESORIA ZA DOPŁATĄ

	netto [brutto]
Otwory + tuleje wentylacyjne tworzywowe (jeden rząd)	40,00 [49,20]
Podcięcie wentylacyjne w skrzydle	32,00 [39,36]
Komplet nakładek na 1 szt. zawiasu	5,00 [6,15]
Wykonanie skrzydła w wersji przesuwnej (str. 62-63)	70,00 [86,10]
Skrzydło w rozmiarze 100	63,00 [77,49]
Zawias 3D 1kpl (3 szt. górnych elementów +3 szt. dolnych elementów) (szczegóły str. 90)	54,00 [66,42]
Fabryczne skrócenie skrzydła od dołu do 60mm	53,00 [65,19]
Fabryczne skrócenie ościeżnicy od dołu do 60mm	53,00 [65,19]
Wykonanie skrzydła z zamkiem bez otworu na klucz (G)	bez dopłaty



PREMIUM [B]
TECNOLOGIA RAMA SOFT





60-90

100-180

str. 7

M3/P



M3/L



M3/R



M3/D



M4/P



M4/L



M4/R



M4/S



M4/D



M5/P



M5/L



M5/R



M5/S



M5/N



M5/D



	netto	brutto
PREMIUM [B]	619,00	761,37
EXTREME [C]	727,00	894,21



EXTREME [C]
TECHNOLOGIA RAMA SOFT

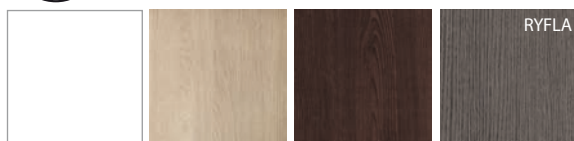

Alaka (AS)

Eko (EM)

Fredo (FM)

Grafit (GM)

RYFLA



RYFLA

Magnolia (MM)

Platino (PM)

Informacje techniczne: str. 72
Informacje o ościeżnicach: str. 76
Drzwi bezprzylgowe: str. 64

Drzwi dwuskrzydłowe: str. 80
Skrzydła przesuwne: str. 62-63

SPRAWDŹ MOŻLIWOŚĆ WYKONANIA NIETYPOWYCH WYMIARÓW I KOLORÓW: STR. 84

NICEA







OFERTA SUPER

DRZWI RAMOWE

KONSTRUKCJA

- Skrzydło wykonane w technologii ramowej
- Ramiaki z płyty MDF okleinowane folią z grupy PREMIUM i EXTREME produkowane są w technologii RAMA SOFT;
- Płyciny z płyty MDF o grubości 10mm pokryte okleiną PREMIUM i EXTREME.

**Dostępne rozmiary 60, 70, 80, 90 oraz drzwi dwuskrzydłowe (str 87).
Drzwi bezprzylgowe (str 64).**

ELEMENTY I AKCESORIA W CENIE SKRZYDŁA

- Zamek dostępny w trzech wariantach:
na klucz zwykły (T),
z blokadą typu (L),
na wkładkę patentową (Y)
- Trzy zawiasy czopowe
- W skrzydłach przeszklonych – szkło białe matowe SATINATO
Możliwość zmiany strony szklenia na REWERS
(AWERS - szklenie standardowe).
- Możliwość skrócenia skrzydła od dołu przez samodzielne podcięcie do 60mm

ELEMENTY I AKCESORIA ZA DOPŁATĄ

	netto [brutto]
Otwory + tuleje wentylacyjne tworzywowe (jeden rząd)	40,00 [49,20]
Podcięcie wentylacyjne w skrzydle	32,00 [39,36]
Komplet nakładek na 1 szt. zawiasu	5,00 [6,15]
Wykonanie skrzydła w wersji przesuwnej (str. 62-63)	70,00 [86,10]
Skrzydło w rozmiarze 100	63,00 [77,49]
Zawias 3D 1kpl (3 szt. górnych elementów +3 szt. dolnych elementów) (szczegóły str. 90)	54,00 [66,42]
Fabryczne skrócenie skrzydła od dołu do 60mm	53,00 [65,19]
Fabryczne skrócenie ościeżnicy od dołu do 60mm	53,00 [65,19]
Wykonanie skrzydła z zamkiem bez otworu na klucz (G)	bez dopłaty



PREMIUM [B]
TECHNOLOGIA RAMA SOFT



Bianco (BG)



Lemon (LJ)



Somo (SO)

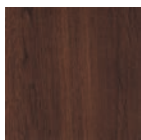

Tabaco (TJ)



60-90

100-180

str. 7



	netto	brutto
PREMIUM [B]	616,00	757,68
EXTREME [C]	724,00	890,52



EXTREME [C]
TECHNOLOGIA RAMA SOFT

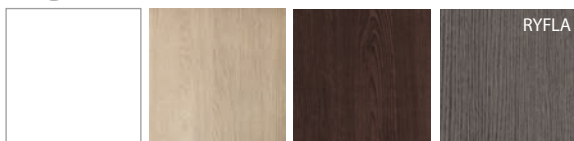

Alaska (AS)

Eko (EM)

Fredo (FM)

Grafit (GM)

RYFLA



RYFLA

Magnolia (MM)

Platino (PM)

Informacje techniczne: str. 72
Informacje o ościeżnicach: str. 76
Drzwi bezprzylgowe: str. 64

Drzwi dwuskrzydłowe: str. 80
Skrzydła przesuwne: str. 62-63

SPRAWDŹ MOŻLIWOŚĆ WYKONANIA NIETYPOWYCH WYMIARÓW I KOLORÓW: STR. 84

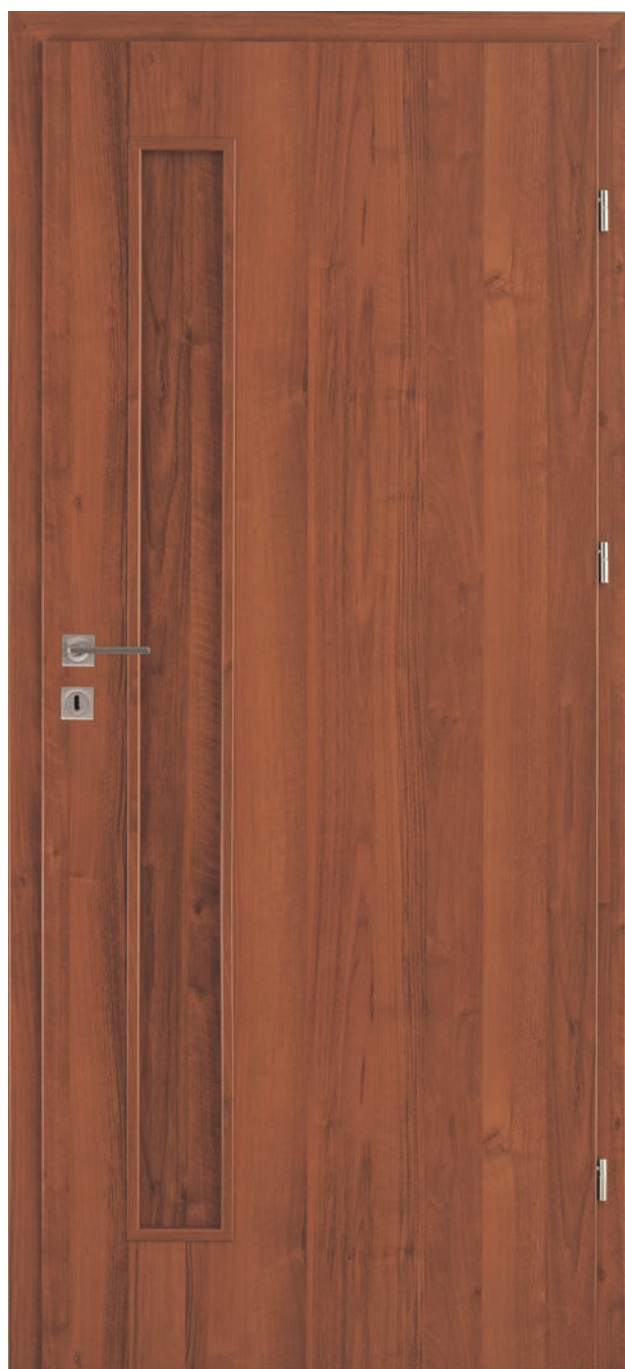
**KONSTRUKCJA**

Ramiak skrzydła wypełniony stabilizatorem „plaster miodu” (X-MASH), całość obustronnie oklejona płytą HDF. Modele wykonane w TECHNOLOGII SOFT (kolor BIANCO) oraz TECHNOLOGII STANDARD.
Dostępne rozmiary 60, 70, 80, 90 oraz drzwi dwuskrzydłowe (str 87).

ELEMENTY I AKCESORIA W CENIE SKRZYDŁA

- Zamek dostępny w trzech wariantach:
na klucz zwykły (T),
z blokadą łazienkową (L),
na wkładkę patentową (Y)
- Trzy zawiasy czopowe
- W skrzydłach przeszklonych – szkło białe matowe SATINATO
Możliwość zmiany strony szklenia na REWERS
(AWERS - szklenie standardowe).
- Możliwość skrócenia skrzydła od dołu przez samodzielne podcięcie do 60mm

ELEMENTY I AKCESORIA ZA DOPŁATĄ

Otwory + tuleje wentylacyjne tworzywowe (jeden rząd)	40,00 [49,20]
Otwór + kratka wentylacyjna (nie dotyczy modelu Haga H1)	44,00 [54,12]
Podcięcie wentylacyjne w skrzydle	32,00 [39,36]
Komplet nakładek na 1 szt. zawiasu	5,00 [6,15]
Wykonanie skrzydła w wersji przesuwnej (str. 62-63)	70,00 [86,10]
Skrzydło w rozmiarze 100, szklenie jak w rozmiarze 90, wykonywane w TECHNOLOGII STANDARD	53,00 [65,19]
Wypełnienie płytą wiórową. Skrzydła wykonywane w TECHNOLOGII STANDARD rozm. 60-90	185,00 [227,55]
Zawias 3D 1kpl (3 szt. górnych elementów +3 szt. dolnych elementów) (szczegóły str. 90)	54,00 [66,42]
Wykonanie skrzydła z dwoma zawiasami	bez dopłaty
Fabryczne skrócenie skrzydła od dołu do 60mm	53,00 [65,19]
Fabryczne skrócenie ościeżnicy od dołu do 60mm	53,00 [65,19]
Wykonanie skrzydła z zamkiem bez otworu na klucz	bez dopłaty
Wzmocnienie pod samozamykacz	30,00 [36,90]

**BASIC [A]**
TECHNOLOGIA STANDARD

Buk (BP)

**PREMIUM [B]**
TECHNOLOGIA STANDARD

Arctic (AT)



Catania (CT)



Dąb (DB)



Lemon (LJ)

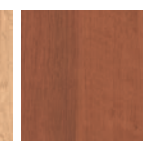

Ofram (OR)



Silver (SL)



Somo (SO)

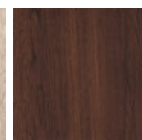

Tabaco (TJ)

PREMIUM [B]
TECHNOLOGIA SOFT

Bianco (BG)



60-90

100-180



	netto	brutto
PREMIUM [B]	457,00	562,11

	netto	brutto
PREMIUM [B]	578,00	710,94



	netto	brutto
PREMIUM [B]	554,00	681,42

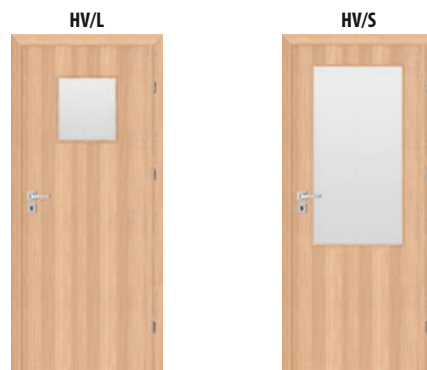

	netto	brutto	netto	brutto
BASIC [A]				
PREMIUM [B]	290,00	356,70	349,00	429,27

**MODEL DOTYCZASOWO WYSTĘPUJĄCY
POD NAZWĄ VESTO**

**KONSTRUKCJA**

Ramiak wypełniony stabilizatorem „plaster miodu” (X-MASH), całość obustronnie oklejona płytą HDF lakierowaną lub okleinowaną (w kolorze Bianco (BG) i Dąb (DB)). Skrzydła wykonane są w TECHNOLOGII STANDARD lub w TECHNOLOGII SOFT (kolor BIANCO).

Dostępne rozmiary 60, 70, 80, 90 oraz drzwi dwuskrzydłowe (str. 87).

ELEMENTY I AKCESORIA W CENIE SKRZYDŁA

- Zamek dostępny w trzech wariantach:
 - na klucz zwykły (T),
 - z blokadą typu (L),
 - na wkładkę patentową (Y)
- Trzy zawiasy czopowe
- W skrzydłach przeszklonych (model MN/D, MN/S)
 - szkło białe matowe hartowane LAKMAT,
 - w pozostałych modelach - szkło białe matowe SATINATO.
- Możliwość zmiany strony szklenia na REWERS (AWERS - szklenie standardowe).
- Możliwość skrócenia skrzydła od dołu przez samodzielne podcięcie do 60mm

ELEMENTY I AKCESORIA ZA DOPŁATĄ

	netto [brutto]
Otwory + tuleje wentylacyjne tworzywowe (jeden rząd)	40,00 [49,20]
Otwór + kratka wentylacyjna	44,00 [54,12]
Podcięcie wentylacyjne w skrzydle	32,00 [39,36]
Komplet nakładek na 1 szt. zawiasu	5,00 [6,15]
Wykonanie skrzydła w wersji przesuwnej (str. 62-63)	70,00 [86,10]
Skrzydło w rozmiarze 100. Szklenie jak w rozmiarze 90	53,00 [65,19]
Zawias 3D 1kpl (3 szt. górnych elementów +3 szt. dolnych elementów) (szczegóły str. 90)	54,00 [66,42]
Wypełnienie płytą wiórową. Skrzydła wykonywane w TECHNOLOGII STANDARD rozm. 60-90	185,00 [227,55]
Wykonanie skrzydła z dwoma zawiasami	bez dopłaty
Fabryczne skrócenie skrzydła od dołu do 60mm	53,00 [65,19]
Fabryczne skrócenie ościeżnicy od dołu do 60mm	53,00 [65,19]
Wzmocnienie pod samozamykacz	30,00 [36,90]
Wykonanie skrzydła z zamkiem bez otworu na klucz (G)	bez dopłaty



BASIC [A]
TECHNOLOGIA STANDARD



Buk (BP)



PREMIUM [B]
TECHNOLOGIA STANDARD

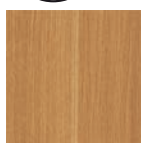

Dąb (DB)



PREMIUM [B]
TECHNOLOGIA SOFT



Bianco (BG)



60-90

100-180

MA/P



MA/L



MA/R



MA/S



MA/D



	netto	brutto
BASIC [A]	510,00	627,30
PREMIUM [B]		

ET/P



ET/L



ET/S



ET/D



	netto	brutto
BASIC [A]	452,00	555,96
PREMIUM [B]		

MN/P



MN/L



MN/S



MN/D



	netto	brutto	netto	brutto	netto	brutto
BASIC [A]	382,00	469,86	421,00	517,83	524,00	644,52
PREMIUM [B]						



OFERTA STANDARD

DRZWI PŁYTYWNE

KONSTRUKCJA

Ramiak skrzydła wypełniony stabilizatorem „plaster miodu” (X-MASH) - (model SF) lub płytą wiórową (model SI), całość dwustronnie oklejona płytą okleinowaną HDF. Skrzydła okleinowane są w TECHNOLOGII STANDARD (za wyjątkiem modelu SF w kolorze Bianco, wykonywanego w TECHNOLOGII SOFT).

Dostępne w rozmiarach: 60, 70, 80, 90, 100 oraz drzwi dwuskrzydłowe (str. 87).

ELEMENTY I AKCESORIA W CENIE SKRZYDŁA

- Zamek dostępny w trzech wariantach:
 - na klucz zwykły (T),
 - z blokadą typu (L),
 - na wkładkę patentową (Y)
- Trzy zawiasy czopowe
- Możliwość skrócenia skrzydła od dołu przez samodzielne podcięcie do 60mm

ELEMENTY I AKCESORIA ZA DOPŁATĄ

	netto [brutto]
Otwory + tuleje wentylacyjne tworzywowe (jeden rząd)	40,00 [49,20]
Otwór + kratka wentylacyjna	44,00 [54,12]
Podcięcie wentylacyjne w skrzydle	32,00 [39,36]
Komplet nakładek na 1 szt. zawiasu	5,00 [6,15]
Wykonanie skrzydła w wersji przesuwnej (str. 62-63)	70,00 [86,10]
Skrzydło w rozmiarze 100 wykonywane w TECHNOLOGII STANDARD	53,00 [65,19]
Zawias 3D 1kpl (3 szt. górnych elementów +3 szt. dolnych elementów) (szczegóły str. 90)	54,00 [66,42]
Wykonanie skrzydła z dwoma zawiasami	bez dopłaty
Wypełnienie płytą wiórową, skrzydło wykonywane w TECHNOLOGII STANDARD model SI (rozm. 60-90)	185,00 [227,55]
Wypełnienie płytą wiórową, skrzydło wykonywane w TECHNOLOGII STANDARD model SI (rozm. 100)	185,00 [227,55]
Fabryczne skrócenie skrzydła od dołu do 60mm	53,00 [65,19]
Fabryczne skrócenie ościeżnicy od dołu do 60mm	53,00 [65,19]
Wzmocnienie pod samozamykacz	30,00 [36,90]
Drugi zamek	61,00 [75,03]
SPECJALNA KONSTRUKCJA	
Wzmocnienie płytą wiórową z profilem stalowym (model SH)	269,00 [330,87]
Dopłata za skrzydło w rozm. 100 (model SH)	202,00 [248,46]
Wykonanie skrzydła z zamkiem bez otworu na klucz (G)	bez dopłaty

**BASIC [A]**
TECHNOLOGIA STANDARD

Buk (BP)

**PREMIUM [B]**
TECHNOLOGIA SOFT

Bianco (BG)



Alaska (AS)



Beton (BT)



Eko (EM)

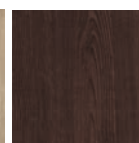

Fredo (FM)

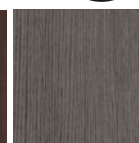

Grafit (GM)



Koral (KL)



Magnolia (MM)

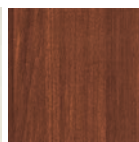

Marrone (MR)



Platino (PM)

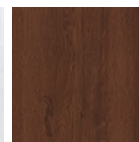

Royal (RL)

EXTREME [C]
TECHNOLOGIA STANDARD



60-90

100-180

SF/P



	netto	brutto
BUK [BP], DĄB [DB]	217,00	266,91
PREMIUM [B]	277,00	340,71
EXTREME [C]	434,00	533,82

NOWOŚĆ! MODEL SOFIA 1S, 2S, 3S Z CZARNYMI INTARSJAMI

- ramiak skrzydła wypełniony płytą wiórową
- przyłga w czarnym kolorze
- możliwość wyboru ościeżnicy w kolorze skrzydła lub Nero (NE)
- możliwość doboru czarnej klamki i osłonek na zawiasy



Nero (NE)



przyłga w kolorze czarnym

	netto	brutto
PREMIUM [B]	548,00	674,04
EXTREME [C]	705,00	867,15

1S/P



2S/P



3S/P

**PREMIUM [B]**
TECNOLOGIA STANDARD

**KONSTRUKCJA**

Ramiak skrzydła wypełniony stabilizatorem „plaster miodu” (model DA), lub pełną płytą wiórową (model DK, D1, D2) całość obustronnie oklejona płytą HDF pokrytą laminatem CPL (0,2mm). Skrzydła okleinowane są w TECHNOLOGII STANDARD.

Dostępne rozmiary 60, 70, 80, 90 oraz drzwi dwuskrzydłowe (nie dotyczy modelu DP/P) (str. 87).

ELEMENTY I AKCESORIA W CENIE SKRZYDŁA

- Zamek dostępny w trzech wariantach:
na klucz zwykły (T),
z blokadą typu (L),
na wkładkę patentową (Y)
- Trzy zawiasy czopowe
- W skrzydłach przeszklonych (model DA/L) – szkło białe matowe SATINATO.
W skrzydłach przeszklonych (model DA/M, DA/D, DA/S) – szkło białe matowe hartowane LAKMAT
Możliwość zmiany strony szklenia na REWERS (AWERS - szklenie standardowe).
- Możliwość skrócenia skrzydła od dołu przez samodzielne podcięcie do 60mm

ELEMENTY I AKCESORIA ZA DOPŁATĄ

	netto [brutto]
Otwory + tuleje wentylacyjne tworzywowe (jeden rząd)	40,00 [49,20]
Otwór + kratka wentylacyjna	44,00 [54,12]
Podcięcie wentylacyjne w skrzydle	32,00 [39,36]
Komplet nakładek na 1 szt. zawiasu	5,00 [6,15]
Wykonanie skrzydła w wersji przesuwnej (str. 62-63) nie dotyczy modelu DP/P	70,00 [86,10]
Skrzydło w rozmiarze 100 szklenie jak w rozmiarze 90	53,00 [65,19]
Skrzydło w rozmiarze 100 (model DP)	209,00 [257,07]
Zawias 3D 1kpl (3 szt. górnych elementów +3 szt. dolnych elementów) (szczegóły str. 90)	54,00 [66,42]
Wykonanie skrzydła z dwoma zawiasami	bez dopłaty
Wypełnienie płytą wiórową (model DK) rozm. 60-90	185,00 [227,55]
Wypełnienie płytą wiórową (model DK) rozm. 100	185,00 [227,55]
Fabryczne skrócenie skrzydła od dołu do 60mm	53,00 [65,19]
Fabryczne skrócenie ościeżnicy od dołu do 60mm	53,00 [65,19]
Wzmocnienie pod samozamykacz	30,00 [36,90]
Wykonanie skrzydła z zamkiem bez otworu na klucz (G)	bez dopłaty
Wykonanie modeli D1/P, D2/P z czarnymi wstawkami	bez dopłaty



CPL [D]
TECHNOLOGIA STANDARD

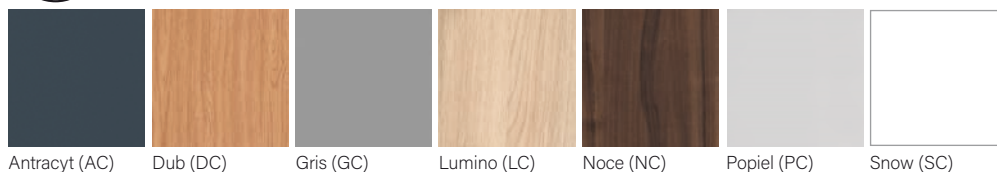

Antracyt (AC)

Dub (DC)

Gris (GC)

Lumino (LC)

Noce (NC)

Popiel (PC)

Snow (SC)



60-90

100-180



str. 7

DA/P



CPL [D]

netto	brutto
442,00	543,66

DA/L



CPL [D]

netto	brutto
542,00	666,66

DA/S



CPL [D]

netto	brutto
589,00	724,47

DA/M



CPL [D]

netto	brutto
666,00	819,18

DA/D



CPL [D]

netto	brutto
696,00	856,08

D1/P



CPL [D]

D2/P



netto	brutto
713,00	876,99

Modele D1/P oraz D2/P wypełnione wyłącznie pełną płytą wiórową.

Wykonanie modeli D1/P, D2/P z czarnymi wstawkami w cenie skrzydła.

DP/P

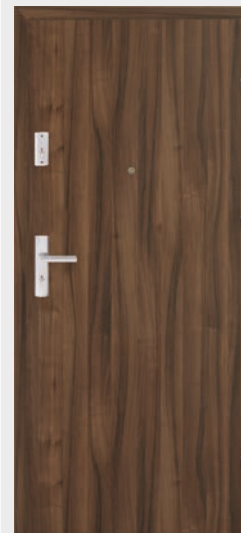

CPL [D]

netto	brutto
886,00	1089,78

KONSTRUKCJA**KONSTRUKCJA WZMOCNIONA STALOWYM PROFILEM****[model DP/P]**

Taka konstrukcja skrzydła zapewnia wyższą odporność na niekorzystne warunki eksploatacyjne, w szczególności produkt staje się mniej wrażliwy na różnicę temperatur i wilgotności. Zwiększona stabilność skrzydła drzwiowego podnosi komfort jego użytkowania.

W zestawie: • dwa zamki • wizjer • trzy bolce antywyważeniowe

* Wyposażenie drzwi (skrzydło i ościeżnica) w bolce - symbol „B” w przedostatniej pozycji kodu.

** Z uwagi na charakter pokrycia skrzydła i ościeżnicy (CPL) ćwierćwałki w kolorze Antracyt, Popiel, Snow, Gris stanowiące komplet do skrzydeł DAKAR są malowane na zbliżony kolor z palety RAL.

Ościeżnica stała drewniana O/DF typ Z 100x45mm do wersji DP/P*

**369,00** [453,87]

Listwa opasowa L/M8 80mm

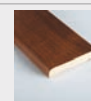
**107,00** [131,61]

Ćwierćwałek w kolorach RAL (Antracyt, Popiel, Snow, Gris)**

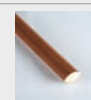
**59,00** [72,57]

Informacje techniczne: str. 72
Informacje o ościeżnicach: str. 76

Drzwi dwuskrzydłowe: str. 80
Skrzydła przesuwne: str. 62-63

SPRAWDŹ MOŻLIWOŚĆ WYKONANIA NIETYPOWYCH WYMIARÓW I KOLORÓW: STR. 84

BAZALTSKRZYDŁO DRZWIOWE + OŚCIEŻNICA + PRÓG
TYP A, TYP P**1431/1760,13**
netto [brutto]**NOWOŚĆ!** **32dB****KONSTRUKCJA TYP A**

Skrzydło w systemie przylgowym, konstrukcję skrzydła stanowi ramiak obłożony płytą HDF pokrytą drewnopodobną okleiną wysokiej jakości. Wypełnienie stanowi pełna płyta wiórowa. Skrzydło okleinowane w TECHNOLOGII STANDARD. Skrzydło zostało wyposażone w uszczelkę. Dostępne rozmiary 75, 80, 85, 90.

KONSTRUKCJA TYP P

Konstrukcja skrzydła została wzmocniona stalowym profilem. Wypełnienie stanowi pełna płyta wiórowa. Poszycie stanowi płyta HDF pokryta drewnopodobną okleiną wysokiej jakości. Skrzydło okleinowane w TECHNOLOGII STANDARD. Skrzydło zostało wyposażone w uszczelkę. Dostępne rozmiary 75, 80, 85, 90.

PARAMETRY TYP A, P

[z ościeżnicą stałą drewnianą 100x45mm z zamkiem i progim]
Rw(c;Ctr)=32(0;-1)dB współczynnik izolacyjności akustycznej właściwej dla drzwi szerokości '90, raport z badań nr: LZFOO-01515/16/ZOONZF.

Powyższe parametry są również utrzymane dla drzwi z ościeżnicą regulowaną.

ELEMENTY I AKCESORIA W CENIE SKRZYDŁA TYP A

- jeden zamek pod wkładkę patentową
- trzy zawiasy 3D
- uszczelka w przyldze skrzydła
- uszczelka w ościeżnicy
- regulowany zaczep zamka
- wizjer dołączany luzem
- możliwość skrócenia skrzydła od dołu przez samodzielne podcięcie do 60mm
- drzwi wyposażone w próg drewniany

ELEMENTY I AKCESORIA W CENIE SKRZYDŁA TYP P

- dwa zamki ryglowe na wkładkę patentową (wersja R)
- trzy bolce antywyważeniowe
- wzmocniona konstrukcja skrzydła jednym profilem
- trzy zawiasy 3D
- uszczelka w przyldze skrzydła
- uszczelka w ościeżnicy
- regulowany zaczep zamka
- wizjer dołączany luzem
- możliwość skrócenia skrzydła od dołu przez samodzielne podcięcie do 60mm
- drzwi wyposażone w próg drewniany

ELEMENTY I AKCESORIA ZA DOPŁATĄ

	netto [brutto]
Fabryczne skrócenie skrzydła oraz ościeżnicy od dołu do 60mm	105,00 [129,15]
Ostionka na zawiasy Ø16mm (1kpl-góra i dół) patyna, nikiel szczotkowany lub czarny	23,00 [28,29]
Klamka (czarny, patyna lub nikiel szczotkowany)	63,00 [77,49]
Szyld górny (czarny, patyna lub nikiel szczotkowany)	30,00 [36,90]
Wkładka bębnekowa niklowana lub mosiężna 30/45	72,00 [88,56]
Dopłata za ościeżnicę regulowaną (od 100-120(B) do 300-320 (1))	583,00 [717,09]
Próg aluminiowy	190,00 [233,70]

OFERTA SUPER

DRZWI WEWNĄTRZLOKALOWE WEJŚCIOWE



EXTREME [C]
TECNOLOGIA STANDARD

Beton (BT)

Eko (EM)

Fredo (FM)

Grafit (GM)

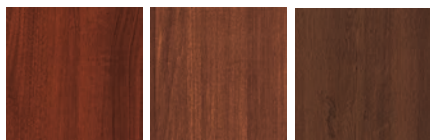

Koral (KL)

Marrone (MR)

Royal (RL)

PREMIUM [B]
TECNOLOGIA STANDARD

Amber (AB)

Lemon (LJ)

Silver (SL)



Somo (SO)

Catania (CT)



str. 7

NOWOŚĆ! MODELE Z CZARNYMI INTARSJAMI



TYP A	netto	brutto
PREMIUM [B]	1517,00	1865,91
EXTREME [C]	1543,00	1897,89
TYP P	netto	brutto
PREMIUM [B]	1559,00	1917,57
EXTREME [C]	1585,00	1949,55

TYP A	netto	brutto
	1431,00	1760,13
	1457,00	1792,11
TYP P	netto	brutto
	1473,00	1811,79
	1499,00	1843,77

- przyłga w kolorze czarnym
- możliwość doboru:
 - czarnej klamki
 - czarnych osłonek na zawiasy
 - czarnego wizjera
- możliwość wyboru ościeżnicy w kolorze Nero (NE) lub w kolorze skrzydła
- ościeżnica w kolorze Nero (NE) jest wykonywana wyłącznie z MDF

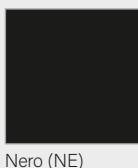

modele B1/P i BP/Pw kolorze Amber (AB) z ościeżnicą w kolorze skrzydła lub w kolorze czarnym Nero (NE) są dostępne od ręki.

- drzwi BAZALT wyposażone są w ościeżnicę z dodatkową uszczelką:
 - stałą 100x45 MDF w kolorach PREMIUM i Nero (NE)
 - stałą 100x45 drewnianą w kolorach EXTREME z wyjątkiem Nero (NE)



Informacje techniczne: str. 72

SPRAWDŹ MOŻLIWOŚĆ WYKONANIA NIETYPOWYCH WYMIARÓW I KOLORÓW: STR. 84

BAZALT RC2SKRZYDŁO DRZWIOWE + OŚCIEŻNICA + PRÓG
TYP C**2227/2739,21**
netto [brutto]**NOWOŚĆ!****32dB**
RC2**KONSTRUKCJA TYP C**

Rama skrzydła jest wykonana ze sklejki oraz płyty drewnopochodnej MDF, dodatkowo wzmocnionej dwoma stalowymi profilami. Wypełnienie - pełna płyta wiórowa. Poszycie skrzydła stanowi warstwa z blachy aluminiowej i płyta HDF pokryta wysokiej jakości okleiną drewnopodobną. Skrzydła okleinowane w TECHNOLOGII STANDARD. Dostępne rozmiary 80, 90.

PARAMETRY TYP C

[z ościeżnicą stałą drewnianą 100x45mm z zamkiem czteropunktowym i progim] $Rw(c; ctr)=32(0; -1)dB$ współczynnik izolacyjności akustycznej właściwej dla drzwi szerokości '90, raport z badań nr.: LZFOO-01515/16/ZOONZF. Posiadają klasyfikację w zakresie odporności na włamanie drugiej klasy europejskiej RC2 wg PN-EN 1627:2012 raport z badań LZE00-02826/15/ZOONK.

Wyposażone w zamek wpuszczany wielopunktowy kołki antywyważeniowe oraz próg bukowy lub aluminiowy. Drzwi należy wyposażyć w klamkę, szyldy i wkładki patentowe co najmniej 2 klasy antywłamaniowej.

ELEMENTY I AKCESORIA W CENIE DRZWI

- zamek czteropunktowy dostosowany pod dwie wkładki patentowe
- cztery bolce antywyważeniowe
- wzmocniona konstrukcja skrzydła 2 profilami, dodatkowymi listwami sklejki i kołkami
- cztery zawiasy 3D
- uszczelka w przyldzie skrzydła
- uszczelka w ościeżnicy
- regulowany zaczep zamka
- wizjer dołączany luzem
- możliwość skrócenia skrzydła od dołu przez samodzielne podcięcie do 60mm
- drzwi wyposażone w próg drewniany

ELEMENTY I AKCESORIA ZA DOPŁATĄ

	netto [brutto]
Ostłonka na zawiasy Ø16mm (1 kpl-góra i dół) patyna, nikiel szczotkowany lub czarny	23,00 [28,29]
Fabryczne skrócenie skrzydła oraz ościeżnicy od dołu do 60mm	105,00 [129,15]
Próg aluminiowy	190,00 [233,70]

Drzwi BAZALT (typ C) wyposażone są w zamek listwowy oraz bolce antywyważeniowe. Posiadają klasę odporności włamaniowej RC2 wg. PN-EN 1627:2012 oraz klasę izolacyjności akustycznej $RW=32dB$. Drzwi należy wyposażyć w klamkę, szyldy, i wkładki patentowe co najmniej 2 klasy antywłamaniowej.



STANDARD **EXTREME [C]**
TECHNOLOGIA STANDARD

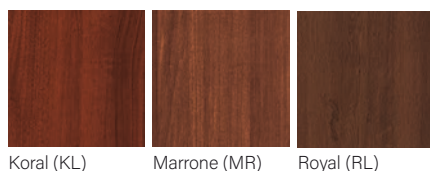



str. 7

NOWOŚĆ! MODELE Z CZARNYMI INTARSJAMI



TYP C	netto	brutto
EXTREME [C]	2361,00	2904,03

TYP C	netto	brutto
	2227,00	2739,21

- przyłga w kolorze czarnym
- możliwość doboru:
 - czarnej klamki
 - czarnych osłonek na zawiasy
 - czarnego wizjera
- możliwość wyboru ościeżnicy w kolorze Nero (NE) lub w kolorze skrzydła
- ościeżnica w kolorze Nero (NE) jest wykonywana wyłącznie z MDF

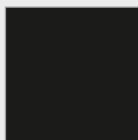

Nero (NE)



modele B1/P i BP/Pw kolorze Amber (AB) z ościeżnicą w kolorze skrzydła lub w kolorze czarnym Nero (NE) są dostępne od ręki.

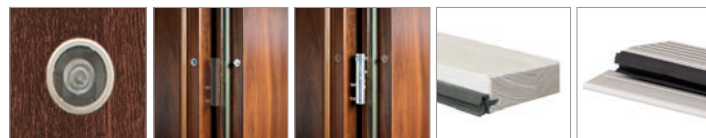

1. wizjer 2. bolce antywyrówniowe (Typ P) 3. zawiasy 3D 4. próg drewniany surowy w cenie kompletu 4. lub za dopłatą próg aluminiowy

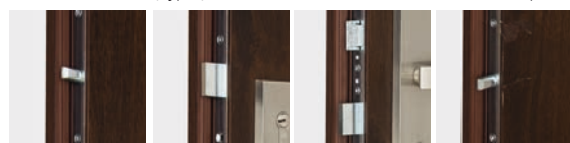

5. zamek czteropunktowy dostosowany pod dwie wkładki patentowe 6. uszczelka w przyldze skrzydła



Informacje techniczne: str. 72

SPRAWDŹ MOŻLIWOŚĆ WYKONANIA NIETYPOWYCH WYMIARÓW I KOLORÓW: STR. 84



OFERTA STANDARD

DRZWI TECHNICZNE

KONSTRUKCJA SKRZYDŁA: MODEL A1/P

Rw30dB Skrzydło w systemie przylgowym, konstrukcję skrzydła stanowi ramiak obłożony płytą HDF, wypełnienie stanowi płyta wiórowa pełna, skrzydło wyposażone w uszczelkę opadającą. Wykonane w TECHNOLOGII STANDARD. Maksymalny rozmiar skrzydła - szerokość do 1044mm, wysokość do 2030mm.

PARAMETRY

[z ościeżnicą stałą Z MDF 100x43mm lub regulowaną, SW, S8 -30dB] Rw(c; Ctr)=30 (-1;-1)dB współczynnik izolacyjności akustycznej właściwej dla drzwi szerokości '90, raport z badań nr.: S02/12/0006/2604/Sb; raport z badań z ościeżnicą SW nr: 423.12/20/0075/13

KONSTRUKCJA SKRZYDŁA: MODEL A2/P

Rw32dB Skrzydło w systemie przylgowym, konstrukcję skrzydła stanowi ramiak obłożony płytą HDF, wypełnienie stanowi specjalna konstrukcja CENTURION-R, skrzydło wyposażone w uszczelkę opadającą. Wykonane w TECHNOLOGII STANDARD.

PARAMETRY

[z ościeżnicą stałą Z MDF 100x43mm lub regulowaną, SW, S8 -32dB] Rw(c; Ctr)=32 (-1;-2)dB współczynnik izolacyjności akustycznej właściwej dla drzwi szerokości '90, raport z badań nr.: S02/12/0006/2604/Sc; raport z badań z ościeżnicą SW nr: 423.12/20/0075/13

KONSTRUKCJA KOMPLETU:**SKRZYDŁO Z OŚCIEŻNICĄ MODEL A4/P**

Rw42dB Skrzydło w systemie przylgowym, konstrukcję skrzydła stanowi ramiak obłożony płytą HDF, wypełnienie stanowi specjalna konstrukcja CENTURION-R, skrzydło wyposażone w uszczelkę opadającą oraz zawiasy 3D. Wykonane w TECHNOLOGII STANDARD.

PARAMETRY

[z ościeżnicą stałą drewnianą 150x80mm z jednym zamkiem] Rw(c; Ctr)=43 (-1;-5)dB współczynnik izolacyjności akustycznej właściwej dla drzwi szerokości '100, raport z badań nr.: LZF00-01515/16/Z00NZF

ELEMENTY I AKCESORIA ZA DOPŁATĄ

	netto [brutto]
Komplet nakładek na 1 szt. zawiasu	5,00 [6,15]
Skrzydło w rozmiarze 100 (dla modelu A1)	147,00 [180,81]
Skrzydło w rozmiarze 100 (dla modelu A2)	147,00 [180,81]
Skrzydło w rozmiarze 100 (dla modelu A4)	225,00 [276,75]
Zawias 3D 1 kpl (3 szt. górnych elementów +3 szt. dolnych elementów) (nie dotyczy modelu A4)	54,00 [66,42]
Fabryczne skrócenie skrzydła do 60mm (dla modelu A1, A2)	53,00 [65,19]
Fabryczne skrócenie ościeżnicy (dla modelu A1, A2)	53,00 [65,19]
Fabryczne skrócenie drzwi do 60mm (dla modelu A4)	105,00 [129,15]
Drugi zamek	61,00 [75,03]
Rozszerzenie profilu ościeżnicy reg. (dla modelu A4)	szczeg. str 69



PREMIUM [B]
TECHNOLOGIA STANDARD



Alba (AA)

Amber (AB)

Arctic (AT)

Buk (BU)*

Catania (CT)

Dado (DO)

Dąb (DB)*

Lemon (LJ)

Ofram (OR)

Pinia (PI)

Silver (SL)

Somo (SO)

Tabaco (TJ)

Truffa (TF)

*skrzydła okleinowane

www.centurion.pl



Rw30dB

Rw32dB

Rw42dB

str. 7

Rw30dB A1/P



	netto	brutto
PREMIUM [B]	773,00	950,79
EXTREME [C]	903,00	1110,69
CPL [D]	950,00	1168,50

ELEMENTY I AKCESORIA W CENIE SKRZYDŁA

- Zamek na wkładkę patentową
- Trzy zawiasy
- Uszczelka opadająca

Rw32dB A2/P



	netto	brutto
PREMIUM [B]		
EXTREME [C]	1098,00	1350,54
CPL [D]		

ELEMENTY I AKCESORIA W CENIE SKRZYDŁA

- Zamek na wkładkę patentową
- Trzy zawiasy
- Uszczelka opadająca

Rw42dB A4/P



	netto	brutto
PREMIUM [B]		
EXTREME [C]	3545,00	4360,35
CPL [D]		

ELEMENTY I AKCESORIA W CENIE DRZWI

- Zamek na wkładkę patentową
- Cztery zawiasy 3D
- Uszczelka opadająca
- Ościeżnica stała drewniana 150x80 [lakierowana w kolorach: POPIEL, GRIS, ANTRACYT, SNOW]



EXTREME [C]

TECHNOLOGIA STANDARD

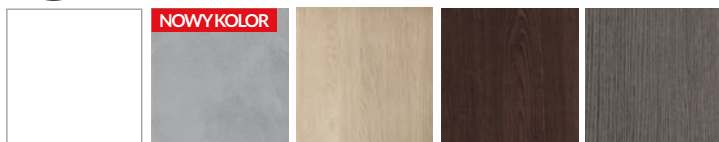

Alaska (AS)

Beton (BT)

Eko (EM)

Fredo (FM)

Grafit (GM)

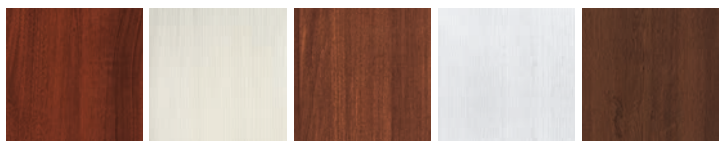

Koral (KL)

Magnolia (MM)

Marrone (MR)

Platino (PM)

Royal (RL)

CPL [D]

TECHNOLOGIA STANDARD



Antracyt (AC)

Dub (DC)

Gris (GC)

Lumino (LC)

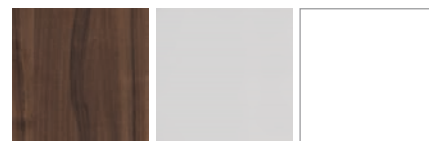

Noce (NC)

Popiel (PC)

Snow (SC)

Informacje techniczne: str. 72

SPRAWDŹ MOŻLIWOŚĆ WYKONANIA NIETYPOWYCH WYMIARÓW I KOLORÓW: STR. 84

FOGO EI₂30KOMPLET: SKRZYDŁO DRZWIOWE
Z OŚCIEŻNICĄ STAŁĄ 100x54**2022/2487,06**

netto

[brutto]

 **32dB****KONSTRUKCJA**

Skrzydło drzwiowe wykonane jest z ognioodpornej pełnej płyty wiórowej stanowiącej wypełnienie, do której po obwodzie z trzech stron doklejona jest listwa drewniana.

Poszycie skrzydła stanowi płyta HDF płaska okleinowana. W skrzydłach przeszklonych - szyba ognioochronna przezroczysta. Skrzydła okleinowane są w TECHNOLOGII STANDARD. Ościeżnica drewniana z elementów o przekroju 100x54mm, okleinowana w kolorze skrzydła.

Drzwi techniczne przeznaczone są do stosowania jako drzwi wewnętrzne wejściowe w budownictwie mieszkaniowym, użyteczności publicznej oraz budynkach zamieszkania zbiorowego.

Skrzydła zapewniają deklarowaną ochronę przeciwpożarową wyłącznie w komplecie z ościeżnicą drewnianą, samozamykaczem, wkładką i klamką spełniającymi wymagania Polskiej Normy.

ELEMENTY I AKCESORIA W CENIE DRZWI F1, F2

- zamek na wkładkę o podwyższonej odporności termicznej (Y)
- trzy zawiasy 3D
- zestaw montażowy
- zaczep zamka
- w skrzydłach przeszklonych - szyba ognioochronna przezroczysta
- uszczelki o podwyższonej odporności termicznej
- uszczelki pęczniące w kanałach wrębu ościeżnicy (wersja F1)
- uszczelki pęczniące dymoszczelne w kanałach wrębu ościeżnicy (wersja F2)
- uszczelka opadająca u dołu skrzydła (wersja F1, F2)
- ościeżnica stała drewniana 100x54mm

ELEMENTY I AKCESORIA ZA DOPŁATĄ

	netto [brutto]
Drugi zamek na wkładkę (P) i zaczep	61,00 [75,03]
Bolce antywyważeniowe (B)	85,00 [104,55]
Wizjer (W)	93,00 [114,39]
Samozamykacz z ramieniem nożycowym	215,00 [264,45]
Skrzydło w rozmiarze 100	484,00 [595,32]
Wkładka bębnekowa niklowana lub mosiężna 35/45	 105,00 [129,15]
Klamka	 83,00 [102,09]
Szyld dolny (na wkładkę)	 25,00 [30,75]

Ościeżnice regulowane; szczegóły str.: 74

1. W celu spełnienia warunków Krajowej Oceny Technicznej (KOT) do drzwi przeciwpożarowych należy zastosować samozamykacz zgodny z normą PN-EN 1154:1994/A1:2004. Drzwi dwuskrzydłowe przeciwpożarowe powinny posiadać Regulator Kolejności Zamykania (RKZ) oraz samozamykacze w skrzydle czynnym i biernym.
2. Drzwi techniczne przeciwpożarowe oferowane są w komplecie z ościeżnicą (o przekroju 100x54mm). Brak możliwości samodzielnej korekty skrzydła poprzez podcięcie.
3. Wkładki bębnekowe do drzwi przeciwpożarowych należy stosować zgodnie z normą PN-EN 1303:2007/AC:2008
4. Zalecany wymiar wkładki bębnekowej asymetrycznej do drzwi przeciwpożarowych do skrzydła EI₂30 35/45
Wymiar wkładki bębnekowej zalecany przy założeniu że szyld ma grubość 10mm a wkładka wystaje ponad szyld nie więcej niż 5mm.
5. Klamka do drzwi przeciwpożarowych powinna posiadać rdzeń stalowy i spełniać wymagania PN-EN 1906:2003.

Drzwi o odporności ogniowej są wyrobami o wysokim stopniu ważności w aspekcie bezpieczeństwa pożarowego w budynkach. Zaleca się, aby właściciel budynku dbał o utrzymanie drzwi w stanie pełnej sprawności do działania. W trakcie użytkowania drzwi należy poddawać okresowym przeglądom i konserwacji co najmniej raz w roku.

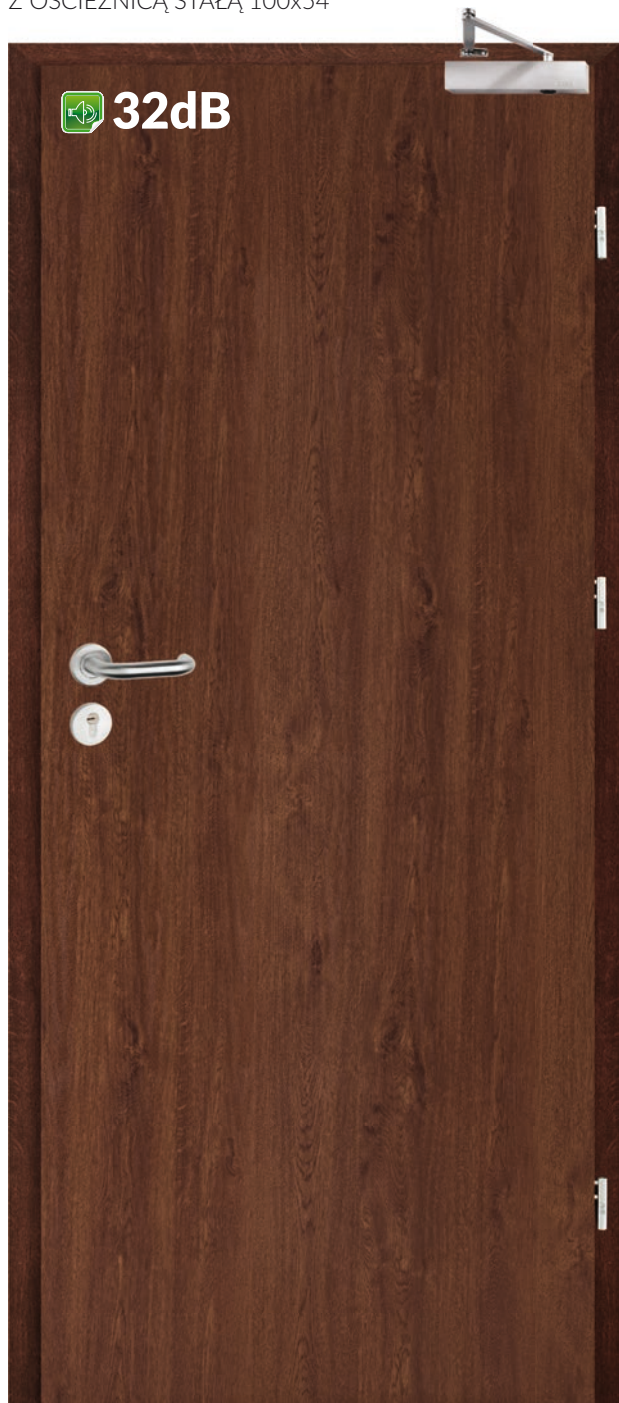



F1/P, F2/P 70, 80, 90, 100	F1/S, F2/S 70, 80, 90, 100	F1/M, F2/M 70, 80, 90, 100
WERSJA F1		
netto / brutto 2022,00 / 2487,06	netto / brutto 3173,00 / 3902,79	netto / brutto 2690,00 / 3308,70
WERSJA F2		
netto / brutto 2160,00 / 2656,80	netto / brutto 3306,00 / 4066,38	netto / brutto 2730,00 / 3357,90

PREMIUM [B]
TECNOLOGIA STANDARD



*skrzydła okleinowane

EXTREME [C]
TECNOLOGIA STANDARD



CPL [D]
TECNOLOGIA STANDARD



FOGO EI₂60KOMPLET: SKRZYDŁO DRZWIOWE
Z OŚCIEŻNICĄ STAŁĄ 100x54od **3148**/3872,04
netto [brutto] **32dB****KONSTRUKCJA**

Skrzydło drzwiowe wykonane jest z ogniodpornej pełnej płyty wiórowej stanowiącej wypełnienie, do której po obwodzie z trzech stron doklejona jest listwa drewniana.

Poszycie skrzydła stanowi płyta HDF płaska okleinowana. W skrzydłach przeszklonych - szyba ognioochronna przeźroczysta. Skrzydła okleinowane są w TECHNOLOGII STANDARD. Ościeżnica drewniana z elementów o przekroju 100x54mm, okleinowana w kolorze skrzydła.

Drzwi techniczne przeznaczone są do stosowania jako drzwi wewnętrzne wejściowe w budownictwie mieszkaniowym, użyteczności publicznej oraz budynkach zamieszkania zbiorowego.

Skrzydła zapewniają deklarowaną ochronę przeciwpożarową wyłącznie w komplecie z ościeżnicą drewnianą, samozamykaczem, wkładką i klamką spełniającymi wymagania Polskiej Normy.

ELEMENTY I AKCESORIA W CENIE DRZWI F3, F4

- zamek na wkładkę o podwyższonej odporności termicznej (Y)
- cztery zawiasy 3D
- zestaw montażowy
- zaczep zamka
- w skrzydłach przeszklonych - szyba ognioochronna przeźroczysta
- uszczelki o podwyższonej odporności termicznej
- uszczelki pęczniące w kanałach wrębu ościeżnicy (wersja F3)
- uszczelki pęczniące dymoszczelne w kanałach wrębu ościeżnicy (wersja F4)
- uszczelka opadająca u dołu skrzydła (wersja F3, F4)
- ościeżnica stała drewniana 100x54mm

ELEMENTY I AKCESORIA ZA DOPŁATĄ

	netto [brutto]
Drugi zamek na wkładkę (P) i zaczep	61,00 [75,03]
Bolce antywyważeniowe (B)	85,00 [104,55]
Wizjer (W)	93,00 [114,39]
Samozamykacz z ramieniem nożycowym	215,00 [264,45]
Skrzydło w rozmiarze 100	484,00 [595,32]
Wkładka bębnekowa niklowana lub mosiężna 35/45	 105,00 [129,15]
Klamka	 83,00 [102,09]
Szyld dolny (na wkładkę)	 25,00 [30,75]

Ościeżnice regulowane: szczegóły str.: 74

1. W celu spełnienia warunków Krajowej Oceny Technicznej (KOT) do drzwi przeciwpożarowych należy zastosować samozamykacz zgodny z normą PN-EN 1154:1994/A1:2004. Drzwi dwuskrzydłowe przeciwpożarowe powinny posiadać Regulator Kolejności Zamykania (RKZ) oraz samozamykacze w skrzydle czynnym i biernym.

2. Drzwi techniczne przeciwpożarowe oferowane są w komplecie z ościeżnicą (o przekroju 100x54mm). Brak możliwości samodzielnej korekty skrzydła poprzez podcięcie.

3. Wkładki bębnekowe do drzwi przeciwpożarowych należy stosować zgodne z normą PN-EN 1303:2007/AC:2008

4. Zalecany wymiar wkładki bębnekowej asymetrycznej do drzwi przeciwpożarowych do skrzydła EI₂60 35/55

Wymiar wkładki bębnekowej zalecany przy założeniu że szyld ma grubość 10mm a wkładka wystaje ponad szyld nie więcej niż 5mm.

5. Klamka do drzwi przeciwpożarowych powinna posiadać rdzeń stalowy i spełniać wymagania PN-EN 1906:2003.

Drzwi o odporności ogniowej są wyrobami o wysokim stopniu ważności w aspekcie bezpieczeństwa pożarowego w budynkach. Zaleca się, aby właściciel budynku dbał o utrzymanie drzwi w stanie pełnej sprawności do działania. W trakcie użytkowania drzwi należy poddawać okresowym przeglądom i konserwacji co najmniej raz w roku.





F3/P, F4/P 70, 80, 90, 100	F3/S, F4/S 70, 80, 90, 100	F3/M, F4/M 70, 80, 90, 100
WERSJA F3		
netto / brutto 3148,00 / 3872,04	netto / brutto 4577,00 / 5629,71	netto / brutto 4210,00 / 5178,30
WERSJA F4		
netto / brutto 3276,00 / 4029,48	netto / brutto 4703,00 / 5784,69	netto / brutto 4337,00 / 5334,51

PREMIUM [B]
TECNOLOGIA STANDARD



*skrzydła okleinowane

EXTREME [C]
TECNOLOGIA STANDARD



CPL [D]
TECNOLOGIA STANDARD



SYSTEM PRZESUWNY CHOWANY W ŚCIANĘ CHOWANY W ŚCIANĘ

System przesuwny chowany w ścianę daje maksymalne wykorzystanie powierzchni użytkowej pomieszczenia. Konstrukcję systemu tworzy kasetka wykonana z metalowych elementów. Otwierając drzwi skrzydło chowa się pomiędzy metalowy stojak kasety osłonięty płytą kartonowo-gipsową.

Skrzydła drzwiowe wykonywane są w systemie bezprzylgowym i dostępne są zgodnie z ofertą katalogową CENTURION-R. Kasetka oraz ościeżnica dostarczane są przez współpracującą z nami firmę ECLISSE.

Firma ECLISSE jest producentem gotowych rozwiązań systemów przesuwnych chowanych w ścianę przeznaczonych do DRZWI CENTURION-R. Informacja na temat szczegółów oferty i sprzedaży kaset i ościeżnic: www.eclisse.pl/centurion, tel. (58) 53 11 995



TABELA 1

ZAMKI HAKOWE - POCHWYT PROSTOKĄTNY			
KOLOR	POCHWYT 1 kpl = 2 szt.	ZAMEK NA KLUCZYK PROSTY	ZAMEK Z BLOKADĄ ŁAZIENKOWĄ
	netto [brutto]	netto [brutto]	netto [brutto]
CHROM SATYNA	134,00 / 164,82	187,00 / 230,01	209,00 / 257,07

ZAMKI HAKOWE - POCHWYT KWADRATOWY			
	POCHWYT 1 kpl = 2 szt.	ZAMEK NA KLUCZYK ŁAMANY	ZAMEK Z BLOKADĄ ŁAZIENKOWĄ
	netto [brutto]	netto [brutto]	netto [brutto]
STAL NIERDZEWNA	101,00 / 124,23	256,00 / 314,88	327,00 / 402,21

ZAMKI HAKOWE - POCHWYT OWALNY			
KOLORY	POCHWYT 1 kpl = 2 szt.	ZAMEK NA KLUCZYK PROSTY	ZAMEK Z BLOKADĄ ŁAZIENKOWĄ
	netto [brutto]	netto [brutto]	netto [brutto]
CHROM SATYNA	119,00 / 146,37	181,00 / 222,63	220,00 / 270,60
ZŁOTY PATYNA	119,00 / 146,37	181,00 / 222,63	210,00 / 258,30
CZARNY	143,00 / 175,89	247,00 / 303,81	304,00 / 373,92

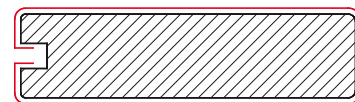

Przekrój skrzydła przesuwnego.
Ramiak MDF

SYSTEM PRZESUWNY NAŚCIENNY

Rodzaje systemów przesuwnych naściennych

- System przesuwny z tunelem
 - System przesuwny bezpośrednio na ścianę
- System przesuwny naścienny oferowany jest do wewnątrzlokalowych bezprzylgowych pojedynczych skrzydeł. Dostępne rozmiary: 60, 70, 80, 90

SKRZYDŁA PRZESUWNE

są wykonywane w systemie bezprzylgowym frezowane w dolnej krawędzi skrzydła pod element prowadzący montowany do podłogi.

UWAGA!

Wąskie krawędzie skrzydła okleinowane obrzeżem (proste krawędzie) za wyjątkiem modeli TOSKANIA, FLORENCJA, MONACO, NICEA, SEMKO, INOX, AFRO, AFRO LOFT wykonywanych w TECHNOLOGII RAMA SOFT.

W SKŁAD SYSTEMU PRZESUWNEGO NAŚCIENNEGO WCHODZI:

- prowadnica z wózkami jezdnyimi i okuciami
- skrzydło przesuwne
- maskownica
- belka odbojowa (w przypadku wyboru skrzydła z zamkiem hakowym w belce odbojowej wyfrezowane jest gniazdo na zaczep)
- dwie listwy dystansowe o wymiarze 16x26,5mm i 22x45mm (system naścienny z tunelem) jedna listwa dystansowa o wymiarze 22x45mm (system bezpośrednio na ścianę), listwy dystansowe kompletowane są razem z maskownicą
- zestaw zamka hakowego
- tunel (obudowa muru)

CENNIK ELEMENTÓW SYSTEMU PRZESUWNEGO	
	netto [brutto]
prowadnica (1800mm)	253,00 [311,19]
prowadnica (2000mm)	269,00 [330,87]
zamek hakowy na klucz lub z blokadą łazienkową (2szt. pochwyty i zaczep)	cena wg. tabeli 1
belka odbojowa	32,00 [39,36]
maskownica	168,00 [206,64]
skrzydło przesuwne (frezowane pod prowadnik w standardzie)	cena wybranego modelu wg. aktualnego katalogu + 70,00 [86,10]
tunel (obudowa muru)	cena ościeżnicy regulowanej (SW)
pochwyty metalowe	cena wg. wybranego modelu tabela 1

MASKOWNICA SYSTEMU PRZESUWNEGO Z MDF PRZEZNACZONA DO WSZYSTKICH SKRZYDEŁ PRZESUWNYCH W ROZMIARZE OD 60 DO 90		
		netto [brutto]
M/MF M/SW	kolor: ALASKA, AMBER, ARCTIC, BUK, ALBA, BETON, CATANIA, DADO, DĄB, DUB, LUMINO, NOCE, OFRAM, PINIA, POPIEL, SILVER, SNOW, TAPI, TRUFLA, ANTRACYT, BIANCO, LEMON, GRIS, SOMO, TABACO, MAGNOLIA, EKO, FREDO, PLATINO, GRAFIT, MAGNOLIA, NERO	168,00 [206,64]

PRZYKŁAD ZASTOSOWANIA SYSTEMU PRZESUWNEGO MOCOWANEGO BEZPOŚREDNIO NA ŚCIANĘ

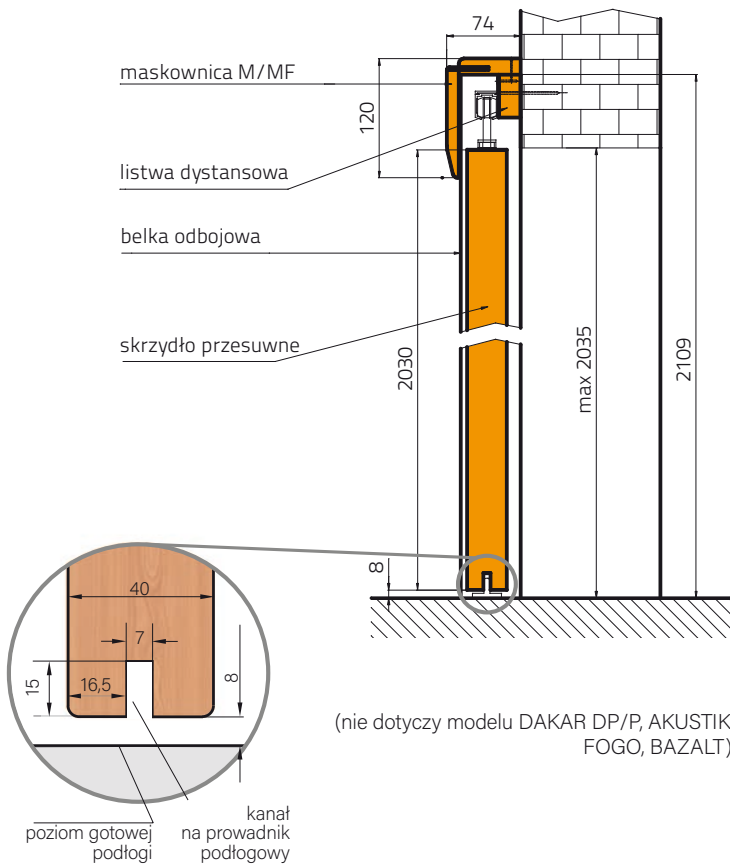

PRZYKŁAD ZASTOSOWANIA SYSTEMU PRZESUWNEGO NAŚCIENNEGO Z TUNELEM

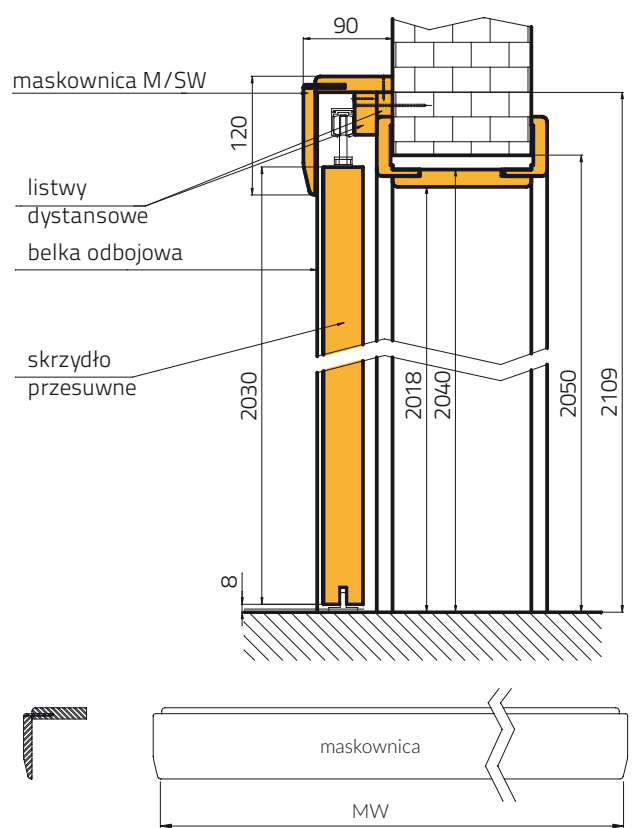

SKRZYDŁA PRZESUWNE SĄ NIEDOSTĘPNE W WERSJI Z PODCIĘCIEM WENTYLACYJNYM.

Do systemu przesuwnego naściennego, jako tunel (obudowa muru) sugerowana jest ościeżnica regulowana SW (bez frezowania pod uszczelkę i bez uszczelki). Istnieje możliwość zastosowania tunelu S8, wymaga to jednak samodzielnej przeróbki. Listwy kątowe w ościeżnicy typu tunel nie są klejane.

PRZEKRÓJ POZIOMY SYSTEMU PRZESUWNEGO MOCOWANEGO BEZPOŚREDNIO NA ŚCIANĘ

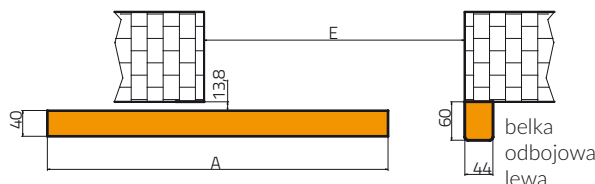

PRZEKRÓJ POZIOMY SYSTEMU PRZESUWNEGO NAŚCIENNEGO Z TUNELEM

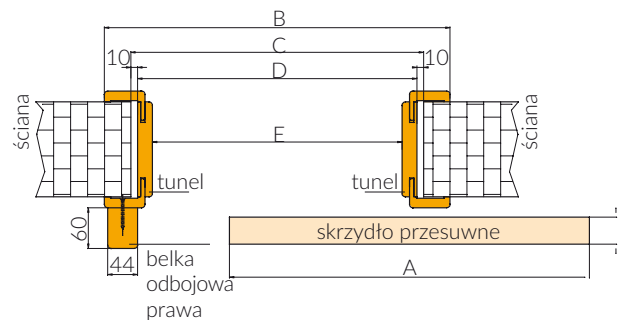

SYSTEM NAŚCIENNY - SYSTEM PRZESUWNY POJEDYNCZY		
wymiary skrzydła (mm)	maskownica Mw (mm)	przewodnica (mm)
644	1380	1800
744	1580	1800
844	1780	1800
944	1980	2000

WYMIARY SKRZYDŁA - SYSTEM PRZESUWNY POJEDYNCZY				
	60	70	80	90
A	644	744	844	944
B	745	845	945	1045
C	667	767	867	967
D	647	747	847	947
E	603	703	803	903

DRZWI

BEZPRZYLGOWE



DOSTĘPNE W MODELACH:
TOSKANIA, PROWANSJA, FLORENCJA, SEMKO,
INOX, MONACO, AFRO, AFRO LOFT, NICEA.



SKRZYDŁA DRZWIOWE

AFRO



	netto	brutto
PREMIUM [B]	728,00	895,44
EXTREME [C]	836,00	1028,28

	netto	brutto
RF/D	739,00	908,97
	847,00	1041,81

PREMIUM [B]

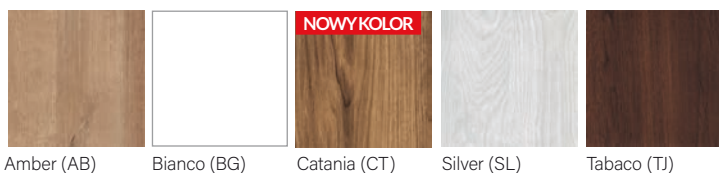

EXTREME [C]



* Wyłącznie w modelu MT

SKRZYDŁA DRZWIOWE

AFRO LOFT

MODELE Z CZARNĄ SZYBĄ



	netto	brutto	netto	brutto
PREMIUM [B]	813,00	999,99	823,00	1012,29
EXTREME [C]	921,00	1132,83	931,00	1145,13

	netto	brutto	netto	brutto
PREMIUM [B]	728,00	895,44	739,00	908,97
EXTREME [C]	836,00	1028,28	847,00	1041,81

PREMIUM [B]

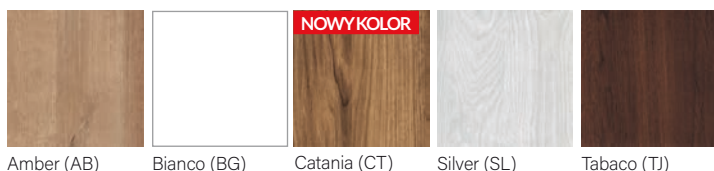

EXTREME [C]



* Nie dotyczy modelu MC/D

DRZWI
BEZPRZYLGOWE

DOSTĘPNE W MODELACH:
TOSKANIA, PROWANSJA, FLORENCJA, SEMKO,
INOX, MONACO, AFRO, AFRO LOFT, NICEA.

SKRZYDŁA DRZWIOWE
SEMKO

SE/P

SE/R

SE/T

SE/D



SK/M

SK/S



SM/P

SM/R

SM/N

SM/D



SR/P

SR/L

SR/R

SR/D



SG/P

SG/L

SG/R

SG/D



OFERTA STANDARD

DRZWI BEZPRZYLGOWE

PREMIUM [B]

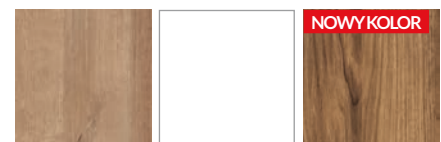

Amber (AB)

Bianco (BG)

Catania (CT)

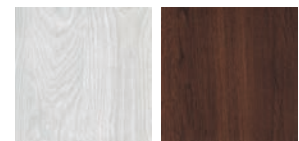

Silver (SL)

Tabaco (TJ)

EXTREME [C]

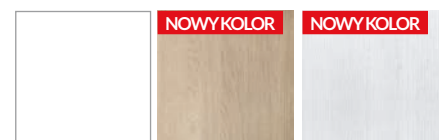

Alaska (AS)

Eko (EM)

Platino (PM)

	netto	brutto
PREMIUM [B]	712,00	875,76
EXTREME [C]	820,00	1008,60

DOSTĘPNE W MODELACH:
TOSKANIA, PROWANSJA, FLORENCJA, SEMKO,
INOX, MONACO, AFRO, AFRO LOFT, NICEA.



SKRZYDŁA DRZWIOWE

INOX



PREMIUM [B]

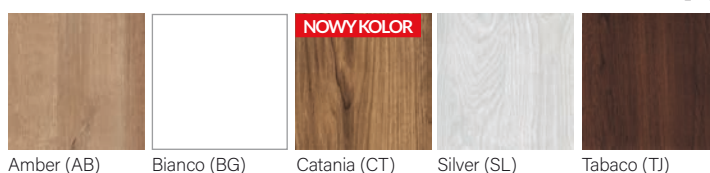

Amber (AB) Bianco (BG) Catania (CT) Silver (SL) Tabaco (TJ)

EXTREME [C]

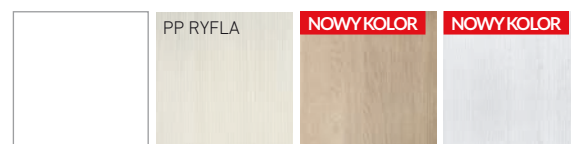

Alaska (AS) Magnolia (MM) Eko (EM) Platino (PM)

	netto	brutto
PREMIUM [B]	730,00	897,90
EXTREME [C]	838,00	1030,74

DRZWI
BEZPRZYLGOWE

DOSTĘPNE W MODELACH:
TOSKANIA, PROWANSJA, FLORENCJA, SEMKO,
INOX, MONACO, AFRO, AFRO LOFT, NICEA.

SKRZYDŁA DRZWIOWE
MONACO

M3/P

M3/L

M3/R

M3/D



M4/P

M4/L

M4/R

M4/S

M4/D



M5/P

M5/L

M5/R

M5/S

M5/N

M5/D



PREMIUM [B]



Amber (AB)

Bianco (BG)

Catania (CT)

Silver (SL)

Tabaco (TJ)

EXTREME [C]



Alaska (AS)

Magnolia (MM)

Eko (EM)

Platino (PM)

	netto	brutto
PREMIUM [B]	689,00	847,47
EXTREME [C]	797,00	980,31

OFERTA STANDARD

DRZWI BEZPRZYLGOWE

DOSTĘPNE W MODELACH:
TOSKANIA, PROWANSJA, FLORENCJA, SEMKO,
INOX, MONACO, AFRO, AFRO LOFT, NICEA.



PREMIUM [B]



Amber (AB)

Bianco (BG)

Tabaco (TJ)

EXTREME [C]



Alaska (AS)

	netto	brutto
PREMIUM [B]	771,00	948,33
EXTREME [C]	879,00	1081,17

SKRZYDŁA DRZWIOWE

TOSKANIA

TO/P

TO/L

TO/D



SKRZYDŁA DRZWIOWE

FLORENCJA

FE/P

FE/L

FE/D



	netto	brutto
PREMIUM [B]	700,00	861,00
EXTREME [C]	808,00	993,84

PREMIUM [B]



Bianco (BG)

Catania (CT)*

EXTREME [C]



Alaska (AS)

*kolor Catania (CT) niedostępny dla modelu FLORENCJA

SKRZYDŁA DRZWIOWE

PROWANSJA

PO/P

PW/P



	netto	brutto
PREMIUM [B]	762,00	937,26
EXTREME [C]	870,00	1070,10

SKRZYDŁA DRZWIOWE

NICEA

N1/P

N1/L

N1/R

N1/S

N1/M

N1/T

N1/D



PREMIUM [B]

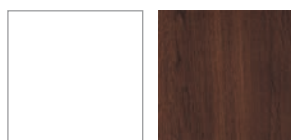

Bianco (BG)

Tabaco (TJ)

EXTREME [C]

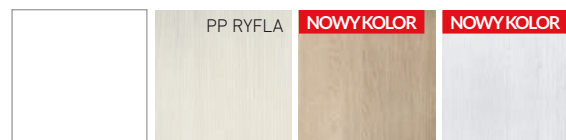

Alaska (AS)

Magnolia (MM)

Eko (EM)

Platino (PM)

	netto	brutto
PREMIUM [B]	686,00	843,78
EXTREME [C]	794,00	976,62

BEZPRZYLGOWE

KONSTRUKCJA

Konstrukcja ramowa, wypełnienie stanowią okleinowane płaskie płyty. Skrzydła okleinowane są w technologii RAMA SOFT. Dostępne rozmiary 60, 70, 80, 90.

ELEMENTY I AKCESORIA W CENIE SKRZYDŁA

- Zamek magnetyczny na klucz zwykły (M), z blokadą łazienkową (K), na wkładkę patentową (W) i bez otworu na klucz (S)
- Frezowanie pod dwa zawiasy ukryte 3D (zawiasy są kompletowane razem z ościeżnicą)
- Możliwość skrócenia skrzydła od dołu przez samodzielne podcięcie do 60mm

ELEMENTY I AKCESORIA ZA DOPŁATĄ

	netto [brutto]
Otwory + tuleje wentylacyjne tworzywowe (jeden rząd)	40,00 [49,20]
Podcięcie wentylacyjne w skrzydle	32,00 [39,36]
Fabryczne skrócenie skrzydła od dołu do 60mm	53,00 [65,19]
Fabryczne skrócenie ościeżnicy od dołu do 60mm	53,00 [65,19]
Trzeci zawias	111,00 [136,53]
Wykonanie skrzydła bez otworu na klucz (S)	bez dopłaty
Ościeżnica bezprzylgowa zacinana pod kątem 90°	68,00 [83,64]

SPOSÓB ŁĄCZENIA OKLEINY - RAMIAK MDF

SKRZYDŁA RAMOWE
bezprzylgowe

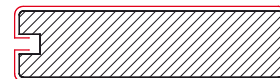

Zawias ukryty 3D



Zamek magnetyczny, zaczep regulowany



Ościeżnica bezprzylgowa zacinana pod kątem 90°

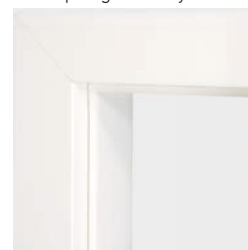

Ościeżnica bezprzylgowa zacinana pod kątem 45°

CENA OŚCIEŻNICY REGULOWANEJ W WYBRANYM KOLORZE SKRZYDŁA

SYMBOL OŚCIEŻNICY BEZPRZYLGOWEJ H/SB	SZEROKOŚĆ MURU [R]	ZŁOŻENIE 2 PANELI ŚRODKOWYCH	KOLORY: AMBER, BIANCO, CATANIA, SILVER, TABACO netto [brutto]	KOLOR: ALASKA, MAGNOLIA, EKO, PLATINO, NERO netto [brutto]
B	95-115		732,00 [900,36]	753,00 [926,19]
C	120-140		742,00 [912,66]	765,00 [940,95]
D	140-160		780,00 [959,40]	813,00 [999,99]
E	160-180			
F	180-200			
G	200-220			
H	220-240			
I	240-260			
J	260-280	140+100	850,00 [1045,50]	915,00 [1125,45]
K	280-300	140+120	896,00 [1102,08]	941,00 [1157,43]
1	300-320	140+140		
2	320-340	140+160		
3	340-360	140+180		
4	360-380	140+200		
5	380-400	140+220		
6	400-420	220+160		
7	420-440	220+180		

PRZEKRÓJ OŚCIEŻNICY DO DRZWI BEZPRZYLGOWYCH H/SB

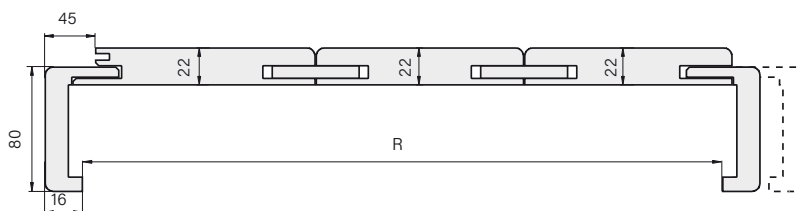
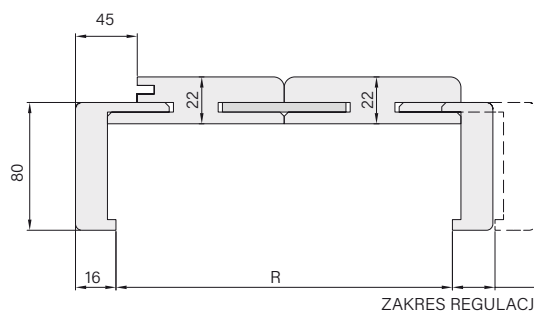
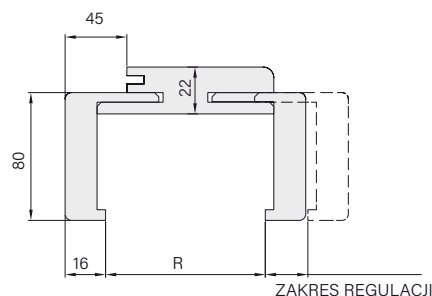

DOSTĘPNE W MODELACH:
TOSKANIA, PROWANSJA, FLORENCJA, SEMKO,
INOX, MONACO, AFRO, AFRO LOFT, NICEA.

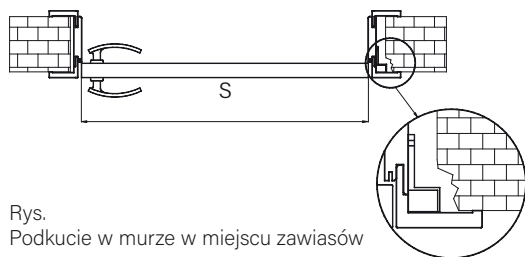

Rys.
Podkucie w murze w miejscu zawiasów

WYMIARY DRZWI BEZPRZYLGOWYCH				
WYMIARY	60	70	80	90
S	618	718	818	918
S_m	684	784	884	984
S _o	603	703	803	903
S _w	625	725	825	925
S _z	647	747	847	947
S _p	785	885	985	1085
H	2017			
H _o	2018			
H _w	2029			
H _z	2040			
H _b	2109			
H_m	2060			

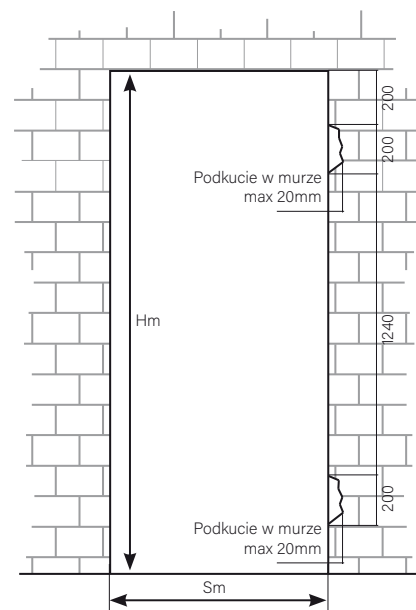
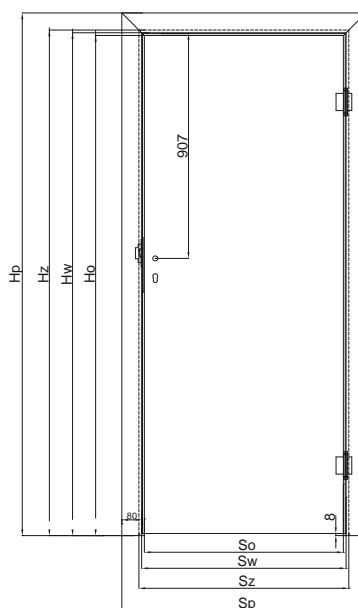

LEGENDA OZNACZEŃ

- S - szerokość skrzydła
- S_m** - zalecana szerokość otworu w murze
- S_o - szerokość ościeżnicy w świetle
- S_w - szerokość ościeżnicy w felcu
- S_z - szerokość zewnętrzna ościeżnicy
- S_p - pełny wymiar szerokości ościeżnicy SB z elementami narożnymi
- H - wysokość skrzydła
- H_o - wysokość ościeżnicy w świetle
- H_w - wysokość ościeżnicy w felcu
- H_z - wysokość zewnętrzna ościeżnicy
- H_p - pełny wymiar wysokości ościeżnicy SB z elementami narożnymi
- H_m** - zalecana wysokość otworu w murze



**CENA
KOMPLETU**

=

**CENA
SKRZYDŁA
BEZPRZYLGOWEGO**
patrz: str.65~69

+

**CENA
OŚCIEŻNICY**
patrz: str.70

+

**TRZECI
ZAWIAS**
+ 111zł netto
(na życzenie klienta)

UWAGA! SYMBOL MODELU SKRZYDŁA BEZPRZYLGOWEGO OKREŚLANY JEST NA POCZĄTKU KODU F / MODEL SKRZYDŁA, SYMBOL OŚCIEŻNICY BEZPRZYLGOWEJ H/SB

DRZWI BAZALT

OŚCIEŻNICA STAŁA DREWNIANA 100x45 mm

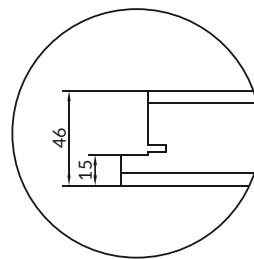
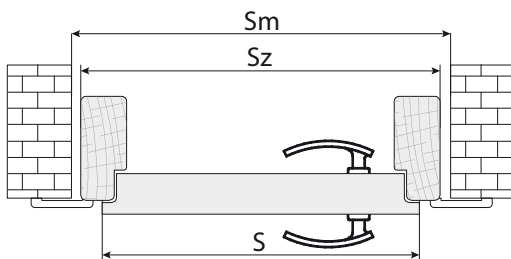
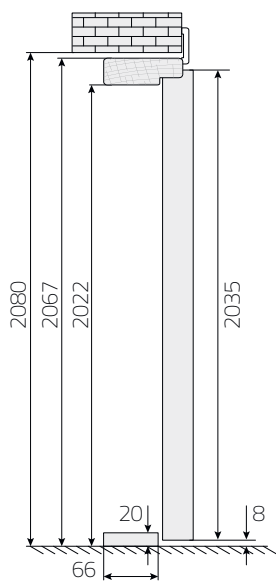

Przekrój skrzydła (grubość 46mm)

WYMIARY	OŚCIEŻNICA STAŁA			
	75*	80	85*	90
S	794	844	894	944
Sm	870	920	970	1020
Sz	843	893	943	993

*nie dotyczy modelu BAZALT typ C.

LEGENDA OZNACZEŃ

- S - wymiar szerokości skrzydła
- So - wymiar szerokości w świetle ościeżnicy
- Sw - wymiar szerokości ościeżnicy we wrębie
- Sz - wymiar całkowity zewnętrzny szerokości ościeżnicy
- Sm - zalecany wymiar szerokości otworu w murze**
- Sp - pełny wymiar szerokości ościeżnicy z elementami narożnymi
- Sd - wymiar całkowity zewnętrzny szerokości panelu ościeżnicy regulowanej

OŚCIEŻNICA REGULOWANA WYŁĄCZNIE DLA MODELI BAZALT TYP A, P

DOPŁATA DO OŚCIEŻNICY REGULOWANEJ

583,00 zł netto / 717,09 zł brutto

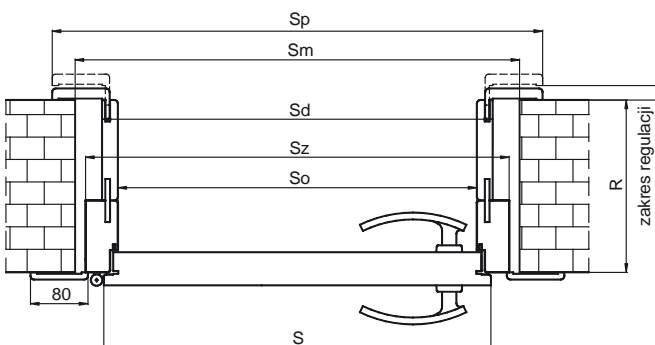
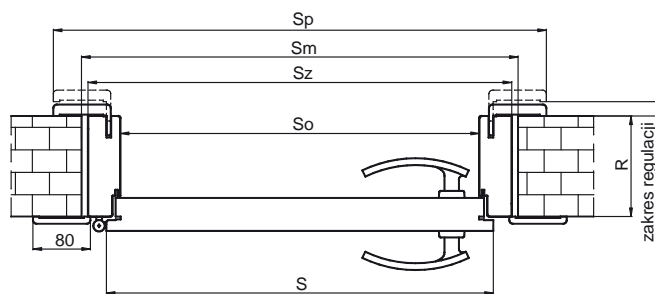
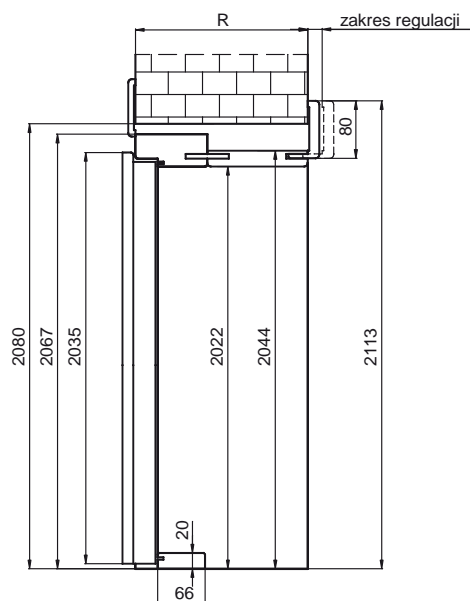

INFORMACJE TECHNICZNE

ROZMIAR	WYMIARY SKRZYDŁA I OŚCIEŻNICY			
	75	80	85	90
S	794	844	894	944
So	753	803	853	903
Sd*	797	847	897	947
Sz	843	893	943	993
Sm	870	920	970	1020
Sp	936	986	1036	1086

TYP OŚCIEŻNICY	SZEROKOŚĆ ŚCIANY	ZŁOŻENIE PANELI
B	100-120	
C	120-140	100+kątownik poszerzający
D	140-160	
E	160-180	140+kątownik poszerzający
F	180-200	100+80

TYP OŚCIEŻNICY	SZEROKOŚĆ ŚCIANY	ZŁOŻENIE PANELI
G	200-220	100+100
H	220-240	100+120
I	240-260	100+140
J	260-280	100+160
K	280-300	100+180
1	300-320	100+200

*dotyczy zakresu regulacji od F (180-200) do 1 (300-320)

Sugerowany wymiar wkładki bębnekowej asymetrycznej do skrzydła 30x45.
(wymiar zalecany przy założeniu że szyld ma grubość 10mm, a wkładka wystaje ponad szyld nie więcej niż 5mm).

AKUSTIK

SKRZYDŁA DRZWIOWE TECHNICZNE

AKUSTIK A1 30dB AKUSTIK A2 32dB

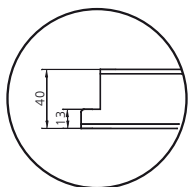

Przekrój skrzydła

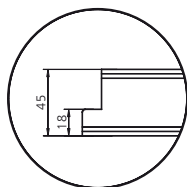

Przekrój skrzydła

Zalecany wymiar wkładki do drzwi akustycznych:
model A1: 30/40mm model A2: 30/45mm.

Wymiar wkładki bębnekowej zalecanej przy założeniu że szyld ma grubość 10mm, a wkładka wystaje ponad szyld nie więcej niż 5mm.

Wymiary otworów montażowych zgodnie z wybraną ościeżnicą - tabela wymiarów: str. 86

AKUSTIK A4 42dB KOMPLET DRZWI

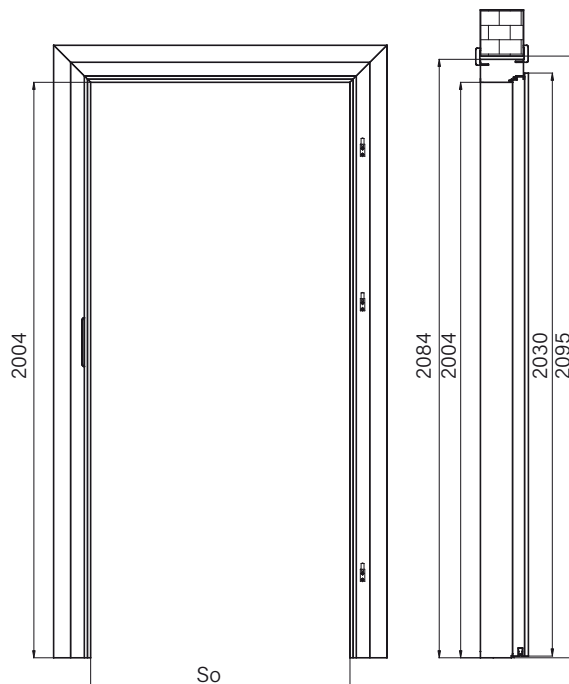

AKUSTIK A4 42dB

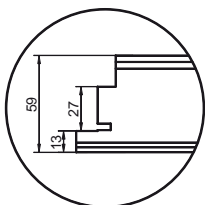

Przekrój skrzydła

WYMIARY OŚCIEŻNIC DO DRZWI DŹWIĘKOSZCZELNYCH AKUSTIK 42dB				
WYMIARY OŚCIEŻNIC				
WYMIARY	60	70	80	90
S	667	767	867	967
So	603	703	803	903
Sm	775	875	975	1075
Sz	763	863	963	1063

LEGENDA OZNAZEŃ

- S - szerokość skrzydła
- So - szerokość ościeżnicy w świetle
- Sm** - zalecana szerokość otworu w murze
- Sz - szerokość zewnętrzna ościeżnicy

PRZEKRÓJ OŚCIEŻNICY STAŁEJ DREWNIANEJ

150x80 mm OKLEJONEJ HDF DO DRZWI DŹWIĘKOSZCZELNYCH AKUSTIK 42dB

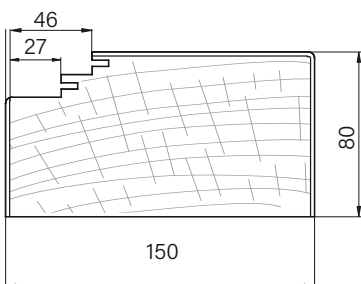

PRZEKRÓJ OŚCIEŻNICY Z REGULOWANYMI OPASKAMI

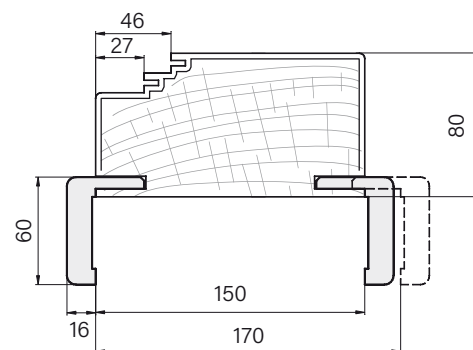

ROZSZERZENIE PROFILU OŚCIEŻNICY REGULOWANEJ DO DRZWI AKUSTIK A4 42dB OD 150 DO 370mm

symbol wariantu	A	B	C	D	E	F	G	H	I	J	K
grubość ściany mm	150-170	170-190	190-210	210-230	230-250	250-270	270-290	290-310	310-330	330-350	350+370
złożenie paneli	150	150	150+40	150+40	150+80	150+80	150+120	150+120	150+160	150+160	150+200
kątownik	standard	wydłużony	standard	wydłużony	standard	wydłużony	standard	wydłużony	standard	wydłużony	standard
z kątownikiem STANDARD											
z kątownikiem WYDŁUŻONYM											
cena netto	257,00	288,00	341,00	346,00	398,00	410,00	461,00	466,00	523,00	527,00	578,00
[brutto]	[316,11]	[354,24]	[419,43]	[425,58]	[489,54]	[504,30]	[567,03]	[573,18]	[643,29]	[648,21]	[710,94]

Zalecany wymiar wkładki do drzwi akustycznych: model A4: 40/45mm. Wymiar wkładki bębnekowej zalecanej przy założeniu że szyld ma grubość 10mm, a wkładka wystaje ponad szyld nie więcej niż 5mm.

DRZWI PRZECIWOPOŻAROWE WEJŚCIOWE WEWNĄTRZLOKALOWE FOGO

DRZWI PRZECIWOPOŻAROWE EI₂30, EI₂60 PRZEKRÓJ POPRZECZNY

OŚCIEŻNICA STAŁA DREWNIANA DO DRZWI PRZECIWOPOŻAROWYCH FOGO

Wymiary podane w mm.

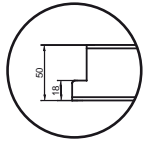

Przekrój skrzydła EI₂30 F1, F2

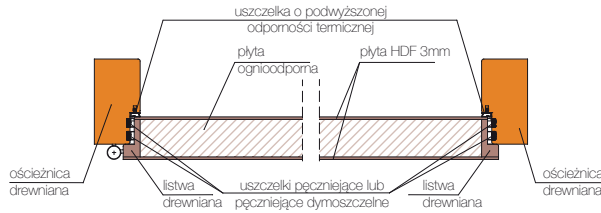

RYS. 1

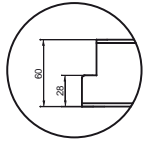

Przekrój skrzydła EI₂60 F3, F4

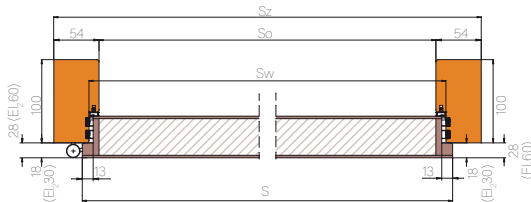

RYS. 2

TABELA WYMIARÓW RYS.1

WYMIAR	ROZMIAR DRZWI			
	70	80	90	100*
S	744	844	944	1044
So	704	804	904	1004
Sw	728	828	928	1028
Sz	812	912	1012	1112
Sm	840	940	1040	1140

*rozmiar 100 wyposażony jest w 4 zawiasy

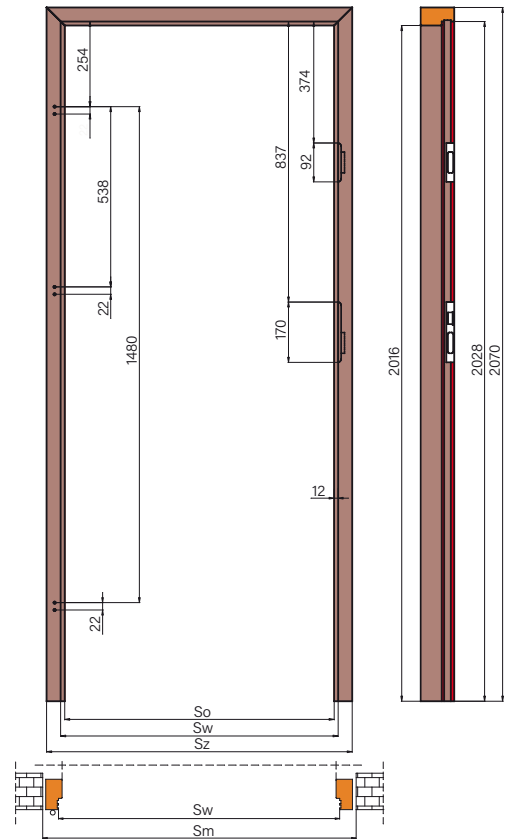

OŚCIEŻNICA REGULOWANA DO DRZWI PRZECIWOPOŻAROWYCH FOGO - SCHEMATY ZŁOŻENIA PANELI

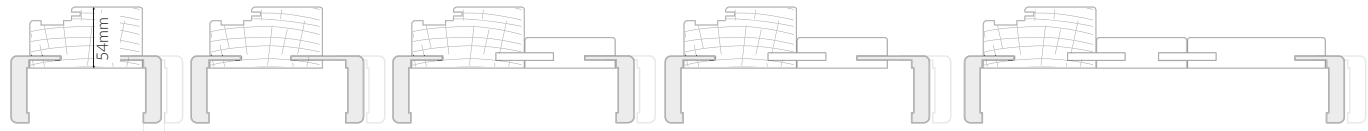

- z kątownikiem STANDARD
- z kątownikiem WYDŁUŻONYM
- z kątownikiem STANDARD
- z kątownikiem WYDŁUŻONYM
- z kątownikiem STANDARD

OŚCIEŻNICA REGULOWANA DO DRZWI PRZECIWOPOŻAROWYCH FOGO														
symbol wariantu	B	C	D	E	F	G	H	I	J	K	1	2	3	4
grubość ściany mm	100-120	120-140	140-160	160-180	180-200	200-220	220-240	240-260	260-280	280-300	300-320	320-340	340-360	360-380
złożenie paneli środkowych	100	100	140	140	100+75	100+100	100+120	100+140	100+160	100+180	100+200	100+220	100+120+120	100+120+140
kątownik	standard	wydłużony	standard	wydłużony	wydłużony	standard	standard	standard	standard	standard	standard	standard	standard	standard
DOPLATA ZA OŚCIEŻNICE REGULOWANE DO DRZWI PRZECIWOPOŻAROWYCH OD ROZMIARU 70 DO 90														
	257,00 [316,11]	288,00 [354,24]	394,00 [484,62]	401,00 [493,23]	367,00 [451,41]	389,00 [478,47]	407,00 [500,61]	428,00 [526,44]	446,00 [548,58]	464,00 [570,72]	480,00 [590,40]	497,00 [611,31]	532,00 [654,36]	550,00 [676,50]
DOPLATA ZA OŚCIEŻNICE REGULOWANE DO DRZWI PRZECIWOPOŻAROWYCH ROZMIAR POJEDYNCZEGO SKRZYDŁA 100														
	371,00 [456,33]	419,00 [515,37]	576,00 [708,48]	588,00 [723,24]	537,00 [660,51]	570,00 [701,10]	595,00 [731,85]	625,00 [768,75]	652,00 [801,96]	678,00 [833,94]	705,00 [867,15]	729,00 [896,67]	782,00 [961,86]	808,00 [993,84]

UWAGA! Drzwi Fogo dostępne w komplecie z ościeżnicą regulowaną są oznaczane symbolem R/F1, R/F2, R/F3, R/F4. Symbol wariantu ościeżnicy określany jest w ostatnim polu kodu produktu. Ościeżnica składa się z elementu drewnianego poszerzanego panelami wykonanymi z MDF.

- W celu spełnienia warunków Aprobatai Technicznej do drzwi przeciwpożarowych należy zastosować samozamykacz zgodny z normą PN-EN 1154:1994/A1:2004. Drzwi dwuskrzydłowe przeciwpożarowe powinny posiadać Regulator Kolejności Zamykania (RKZ) oraz samozamykacz w skrzydle czynnym i biernym.
- Drzwi techniczne przeciwpożarowe oferowane są w komplecie z ościeżnicą (o przekroju 100x54mm). Brak możliwości korekty skrzydła poprzez podcięcie.
- Wkładki bębnekowe do drzwi przeciwpożarowych należy stosować zgodnie z normą PN-EN 1303:2007/AC:2008
- Zalecany wymiar wkładki bębnekowej asymetrycznej do drzwi przeciwpożarowych do skrzydła EI₂30 35/45
- Zalecany wymiar wkładki bębnekowej asymetrycznej do drzwi przeciwpożarowych do skrzydła EI₂60 35/55
- Wymiar wkładki bębnekowej zalecany przy założeniu że sztyld ma grubość 10mm a wkładka wystaje ponad sztyld nie więcej niż 5mm.
- Kłamek do drzwi przeciwpożarowych powinna posiadać rdzeń stalowy i spełniać wymagania PN-EN 1906:2003.

Drzwi o odporności ogniowej są wyrobami o wysokim stopniu ważności w aspekcie bezpieczeństwa pożarowego w budynkach. Zaleca się, aby właściciel budynku dbał o utrzymanie drzwi w stanie pełnej sprawności do działania. W trakcie użytkowania drzwi należy poddawać okresowym przeglądom i konserwacji, co najmniej raz w roku.

DRZWI PRZECIWOŻAROWE WEJŚCIOWE WEWNĄTRZLOKALOWE FOGO

OŚCIEŻNICA DO DRZWI FOGO W WERSJI 1

(F1/F, F1/P, F1/S, F1/M) i (F3/F, F3/P, F3/S, F3/M) Z USZCZELKĄ PĘCZNIEJĄCĄ

OŚCIEŻNICA DO DRZWI FOGO W WERSJI 2

(F2/F, F2/P, F2/S, F2/M) i (F4/F, F4/P, F4/S, F4/M) Z USZCZELKĄ PĘCZNIEJĄCĄ DYMOSZCZELNĄ

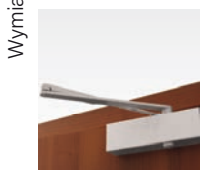

samozamykacz

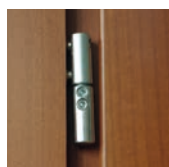

zawias czopowy regulowany w trzech płaszczyznach



uszczelka opadająca u dołu skrzydła (wersja F1, F2, F3, F4)

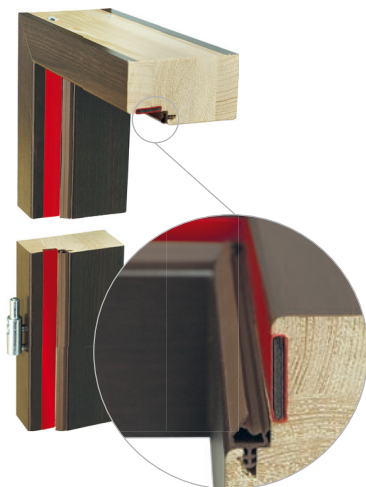

OŚCIEŻNICA STAŁA DREWNIANA DO DRZWI DWUSKRZYDŁOWYCH PRZECIWOŻAROWYCH FOGO

WYMIAR	PRZYKŁADOWE ROZMIARY DRZWI DWUSKRZYDŁOWYCH EI ₂ 30, EI ₂ 60 „FOGO„			
	120*	140	160	180
A	644	744	844	944
B	657	757	857	957
S	1293	1493	1693	1893
So	1253	1453	1653	1853
Sw	1277	1477	1677	1877
Sz	1361	1561	1761	1961
Sm	1390	1590	1790	1990

*nieдоста́pne w modelu S

LEGENDA OZNACZEŃ

- S - wymiar szerokości skrzydła
- So - wymiar szerokości w świetle ościeżnicy
- Sw - wymiar szerokości ościeżnicy we wrębie
- Sz - wymiar całkowity zewnętrzny szerokości ościeżnicy
- Sm** - **zalecany wymiar szerokości otworu w murze**
- A - wymiar szerokości skrzydła czynnego
- B - wymiar szerokości skrzydła biernego
- Q₁ - poziom gotowej podłogi

OŚCIEŻNICE DO SKRZYDEŁ P.POŻ. POWINNY BYĆ MOCOWANE DO ŚCIAN W CZTERECH MIEJSCACH NA KAŻDYM PIONIE I W PRZYPADKU DRZWI DWUSKRZYDŁOWYCH DODATKOWO W DWÓCH MIEJSCACH W NADPROŻU.

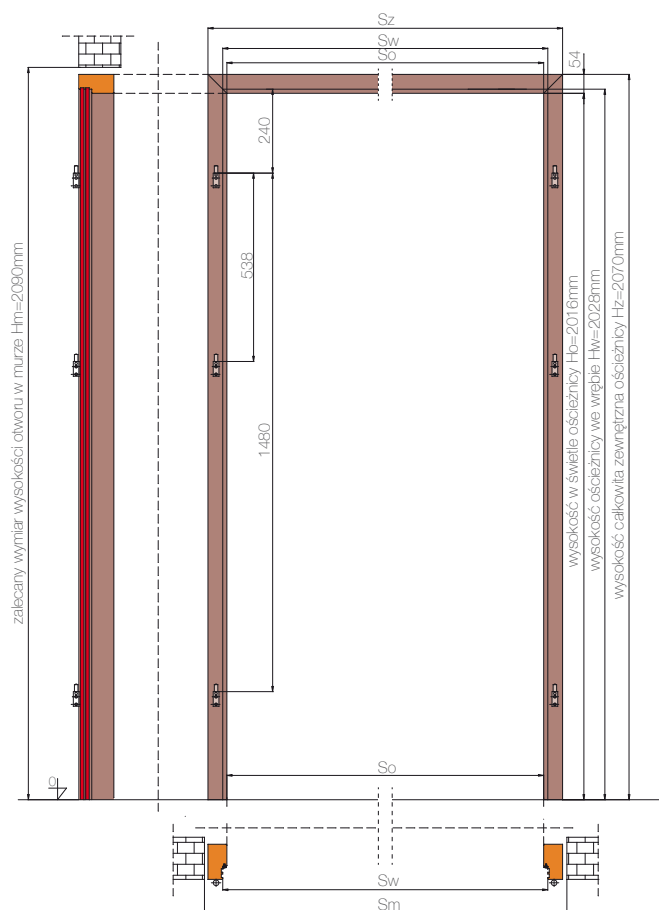

DRZWI DWUSKRZYDŁOWE PRZECIWOŻAROWE EI₂30, EI₂60 PRZEKRÓJ POPRZECZNY

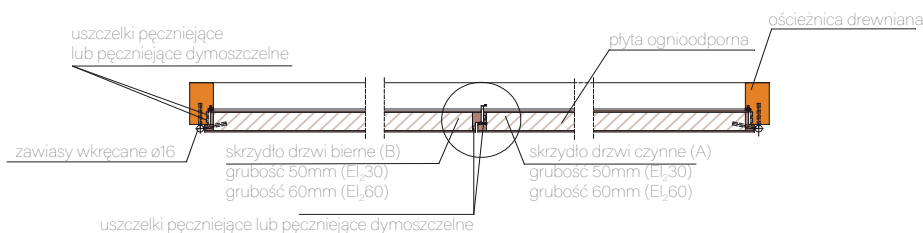

INFORMACJE TECHNICZNE OŚCIEŻNICE METALOWE STAŁE



- Wykonane z blachy stalowej o grubości 1,2mm
- Przeznaczone do skrzydeł przylgowych w rozmiarze 60-90 za wyjątkiem skrzydeł BAZALT

W celu uzyskania ofert cenowej, prosimy o kontakt z działem zbytu. ze względu na niestabilną cen surowca, ceny ościeżnic ustalane są „na bieżąco”.

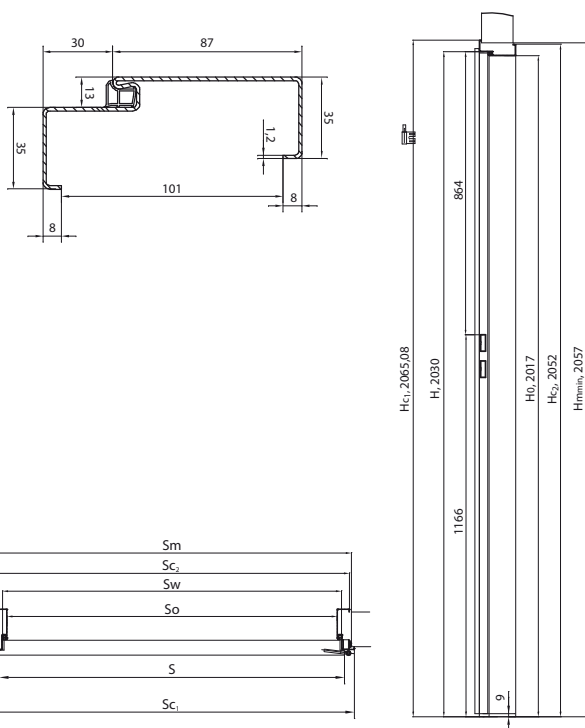

szerokość skrzydła	S	Sw	So	SC ₁	SC ₂	Sm _{min}
60	644	627	601	697	671	681
70	744	727	701	797	771	781
80	844	827	801	897	871	881
90	944	927	901	997	971	981

LEGENDA OZNACZEŃ

S	Szerokość skrzydła	SC ₁	Szerokość całkowita 1	H	Wysokość skrzydła
Sw	Szerokość ościeżnicy w felcu	SC ₂	Szerokość całkowita 2	H ₀	Wysokość ościeżnicy w felcu
So	Szerokość ościeżnicy w świetle	Sm _{min}	Szerokość otworu w murze - zalecane minimum	HC ₁	Wysokość całkowita
				HC ₂	Wysokość całkowita
				H _{min}	Zalecana wysokość otworu w murze

Standardowe kolory dostępne bez dopłaty to: RAL 9010, 9016, 8003, 8017, 7047, 7024, 1001. Pozostałe kolory za dopłatą.

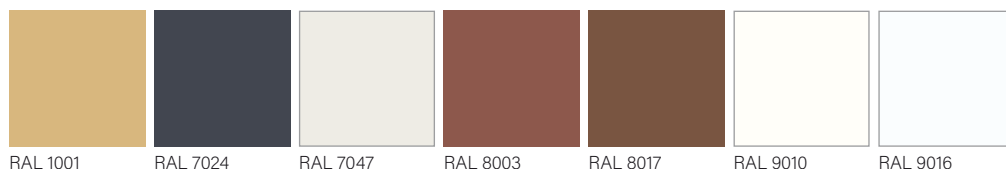

INFORMACJE TECHNICZNE OŚCIEŻNICE METALOWE REGULOWANE



- Wykonane z blachy stalowej o grubości 1,5mm
- Przeznaczone do skrzydeł przylgowych w rozmiarze 60-90 za wyjątkiem skrzydeł BAZALT

W celu uzyskania ofert cenowej, prosimy o kontakt z działem zbytu. ze względu na niestabilną cen surowca, ceny ościeżnic ustalane są „na bieżąco”.

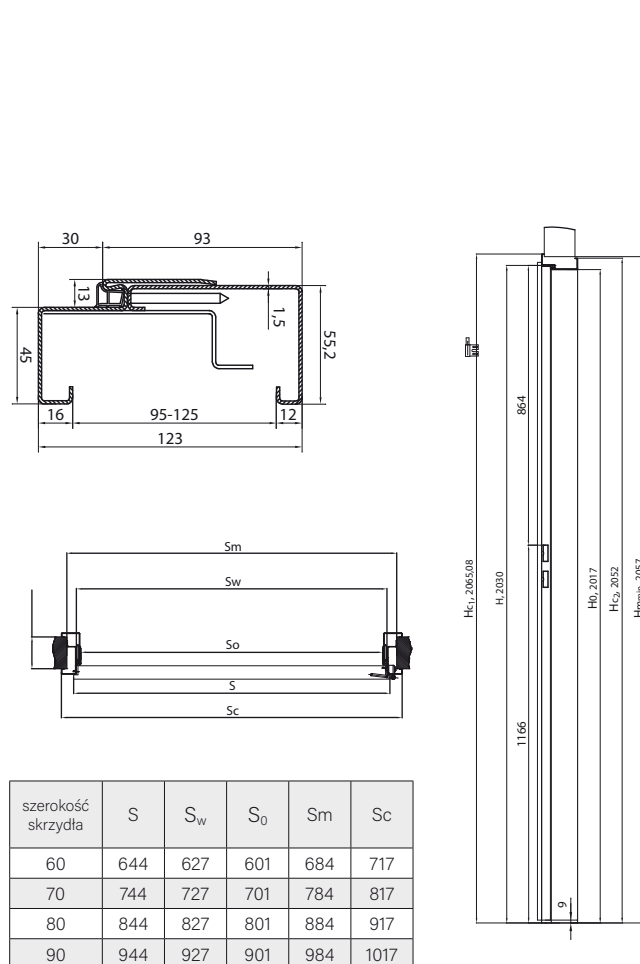

szerokość skrzydła	S	Sw	So	Sm	Sc
60	644	627	601	684	717
70	744	727	701	784	817
80	844	827	801	884	917
90	944	927	901	984	1017

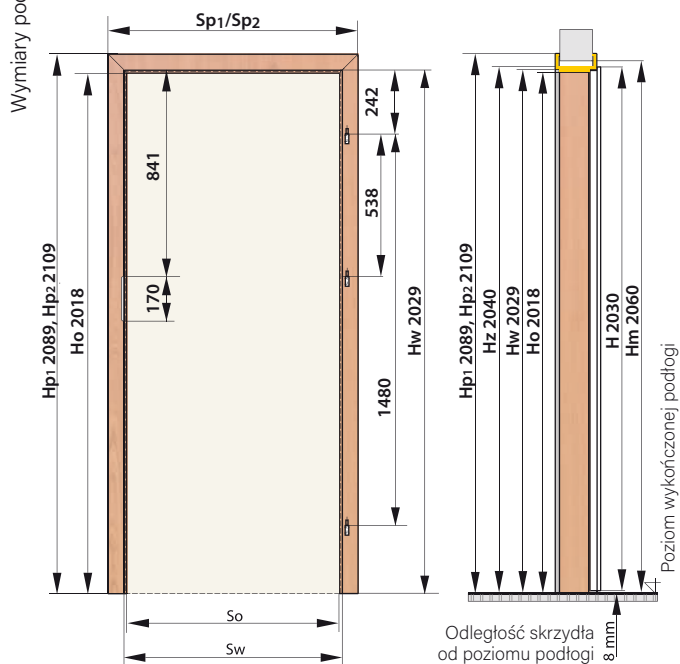

SEGMENTOWA OKLEINOWANA SW/S8

KONSTRUKCJA

Ościeżnica regulowana składa się z:

- elementów środkowych regulacyjnych: poziomego górnego (nadproża) i dwóch pionowych (stojaki) wykonanych z MDF,
- elementów narożnych,
- uszczelki,
- zestawu montażowego,
- zaczepu zamka,
- zawiasów czopowych z blokadą.

LEGENDA OZNACZEŃ

- So – szerokość ościeżnicy w świetle
- Sw – szerokość ościeżnicy w felcu
- Sz – szerokość zewnętrzna ościeżnicy
- Sc – szerokość zewnętrzna całkowita ościeżnicy
- Sp₁ – pełny wymiar szerokości ościeżnicy SW z elementami narożnymi
- Sp₂ – pełny wymiar szerokości ościeżnicy S8 z elementami narożnymi
- Sm – zalecana szerokość otworu w murze
- Ho – wysokość ościeżnicy w świetle
- Hw – wysokość ościeżnicy w felcu
- Hz – wysokość zewnętrzna ościeżnicy
- Hp₁ – pełny wymiar wysokości ościeżnicy SW z elementami narożnymi
- Hp₂ – pełny wymiar wysokości ościeżnicy S8 z elementami narożnymi
- Hm – zalecana wysokość otworu w murze
- H – wysokość skrzydła

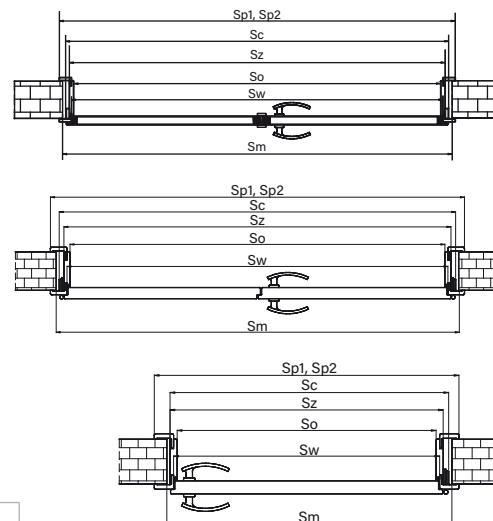
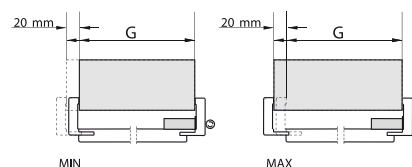

INFORMACJE TECHNICZNE

WYMIARY OŚCIEŻNIC REGULOWANYCH SW/S8 DO DRZWI DWUSKRZYDŁOWYCH W TECHNOLOGII STANDARD, SOFT ORAZ TECHNOLOGII RAMA SOFT								
ROZMIAR	KOMBINACJA ZŁOŻENIA SKRZYDEŁ	WYMIARY STANDARDOWE						
		Sw	So	Sz	Sc	Sp ₁	Sp ₂	Sm
100	60+40	1072	1050	1094	1128	1192	1232	1150
110	70+40	1172	1150	1194	1228	1292	1332	1250
120	80+40	1272	1250	1294	1328	1392	1432	1350
130	90+40	1372	1350	1394	1428	1492	1532	1450
120	60+60	1272	1250	1294	1328	1392	1432	1350
130	70+60	1372	1350	1394	1428	1492	1532	1450
140	80+60	1472	1450	1494	1528	1592	1632	1550
150	90+60	1572	1550	1594	1628	1692	1732	1650
140	70+70	1472	1450	1494	1528	1592	1632	1550
150	80+70	1572	1550	1594	1628	1692	1732	1650
160	90+70	1672	1650	1694	1728	1792	1832	1750
160	80+80	1672	1650	1694	1728	1792	1832	1750
170	90+80	1772	1750	1794	1828	1892	1932	1850
180	90+90	1872	1850	1894	1928	1992	2032	1950

WYMIARY OŚCIEŻNICY REGULOWANEJ SW/S8 DO DRZWI JEDNOSKRZYDŁOWYCH								
WYMIARY	ROZMIAR OŚCIEŻNICY							
	So	Sw	Sz	Sc	Sp ₁	Sp ₂	Sm	
60	603	625	647	664	745	785	680	
70	703	725	747	764	845	885	780	
80	803	825	847	864	945	985	880	
90	903	925	947	964	1045	1085	980	
100	1003	1025	1047	1064	1145	1185	1080	

Ościeżnica produkowana jest i dostarczana do klienta w elementach przeznaczonych do samodzielnego składania na miejscu montażu.

Przygotowując otwór w ścianie do montażu ościeżnicy należy uwzględnić szerokość szczeliny montażowej na wypełnienie pianką montażową. W tym celu należy dodać do wymiarów zewnętrznych ościeżnicy na szerokości ok. 20mm i na wysokości ok. 20mm.

OŚCIEŻNICE STAŁE MDF Z 100x43mm

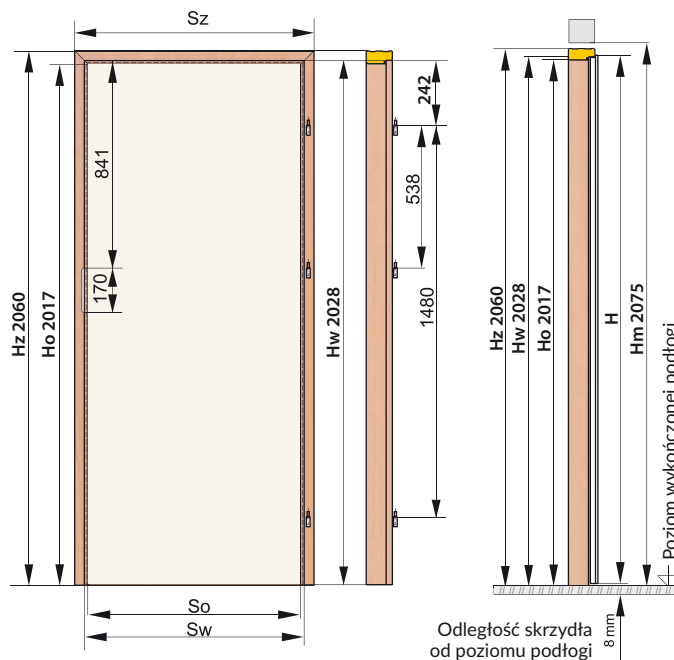

Wymiary podane w mm.

OŚCIEŻNICA MDF (100X43 mm) MF/Z

KONSTRUKCJA „Z”

Ościeżnica MDF (100x43mm) typ „Z” składa się z:

- elementu poziomego (nadproża) oraz dwóch elementów pionowych wykonanych z MDF,
- uszczelki,
- zestawu montażowego,
- zaczepu zamka,
- zawiasów czopowych z blokadą
- gniazda zawiasów

Ościeżnica produkowana jest i dostarczana do klienta w elementach przeznaczonych do samodzielnego składania na miejscu montażu.



ĆWIERCWAŁEK WYPUKŁY



LISTWA OPASOWA O SZEROKOŚCI 60mm (L/MF) / 80mm (L/M8)

INFORMACJE TECHNICZNE

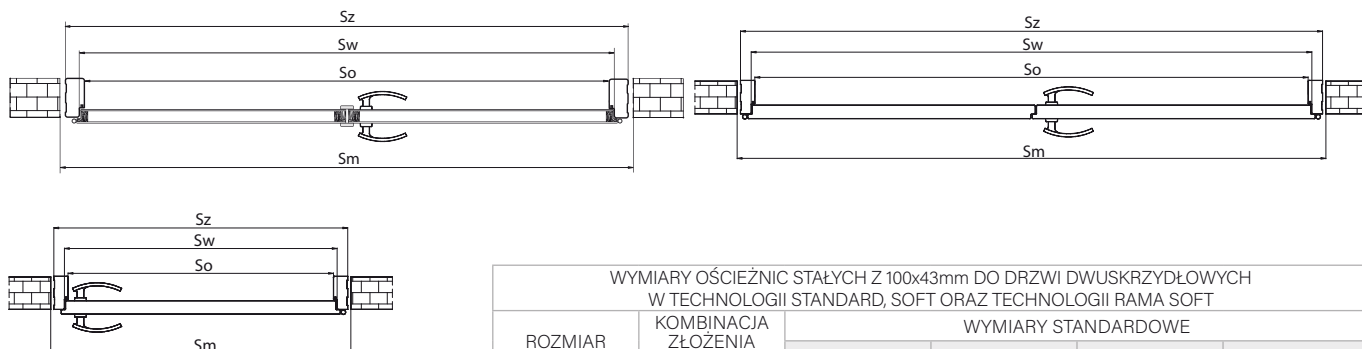

WYMIARY OŚCIEŻNIC STAŁYCH Z 100x43mm DO DRZWI JEDNOSKRZYDŁOWYCH

WYMIARY	ROZMIAR OŚCIEŻNICY			
	So	Sw	Sz	Sm
60	603	625	689	720
70	703	725	789	820
80	803	825	889	920
90	903	925	989	1020
100	1003	1025	1089	1120

WYMIARY OŚCIEŻNIC STAŁYCH Z 100x43mm DO DRZWI DWUSKRZYDŁOWYCH W TECHNOLOGII STANDARD, SOFT ORAZ TECHNOLOGII RAMA SOFT

ROZMIAR	KOMBINACJA ZŁOŻENIA SKRZYDEŁ	WYMIARY STANDARDOWE			
		Sw	So	Sz	Sm
100	60+40	1072	1050	1136	1156
110	70+40	1172	1150	1236	1256
120	80+40	1272	1250	1336	1356
130	90+40	1372	1350	1436	1456
120	60+60	1272	1250	1336	1356
130	70+60	1372	1350	1436	1456
140	80+60	1472	1450	1536	1556
150	90+60	1572	1550	1636	1656
140	70+70	1472	1450	1536	1556
150	80+70	1572	1550	1636	1656
160	90+70	1672	1650	1736	1756
160	80+80	1672	1650	1736	1756
170	90+80	1772	1750	1836	1856
180	90+90	1872	1850	1936	1956

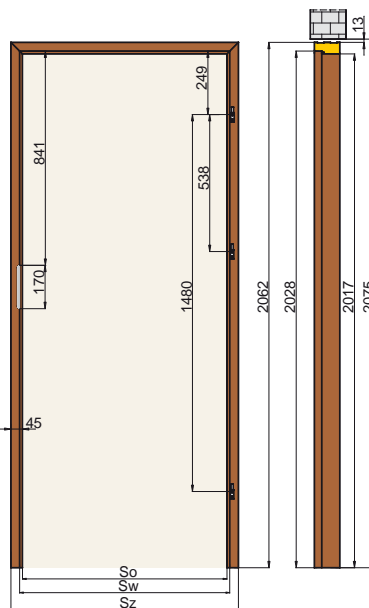
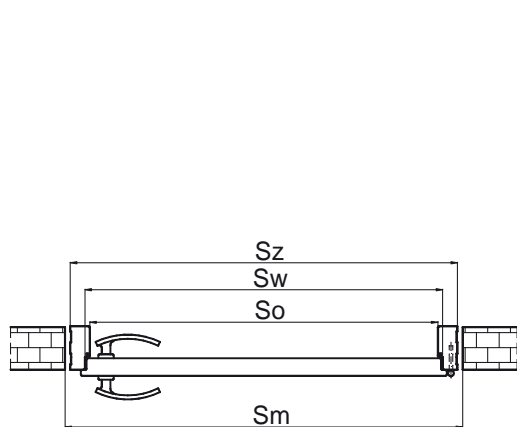

Przygotowując otwór w ścianie do montażu ościeżnicy należy uwzględnić szerokość szczeliny montażowej na wypełnienie pianką montażową. W tym celu należy dodać do wymiarów zewnętrznych ościeżnicy na szerokości ok. 20mm i na wysokości ok. 20mm.

KONSTRUKCJA „Z”

- Ościeżnica drewniana (100x45mm) typ „Z” składa się z:
- elementu poziomego (nadproża) oraz dwóch elementów pionowych wykonanych z klejonego drewna,
 - uszczelki,
 - zestawu montażowego,
 - zaczepu zamka,
 - zawiasów czopowych z blokadą
 - gniazda zawiasów

Ościeżnica produkowana jest i dostarczana do klienta w elementach przeznaczonych do samodzielnego składania na miejscu montażu.

WYMIARY	WYMIARY OŚCIEŻNIC STAŁYCH 100x45mm DO DRZWI JEDNOSKRZYDŁOWYCH			
	ROZMIAR OŚCIEŻNICY			
	So	Sw	Sz	Sm
60	603	625	693	720
70	703	725	793	820
80	803	825	893	920
90	903	925	993	1020
100	1003	1025	1093	1120

NAŚWIETLA N/SW, N/MF

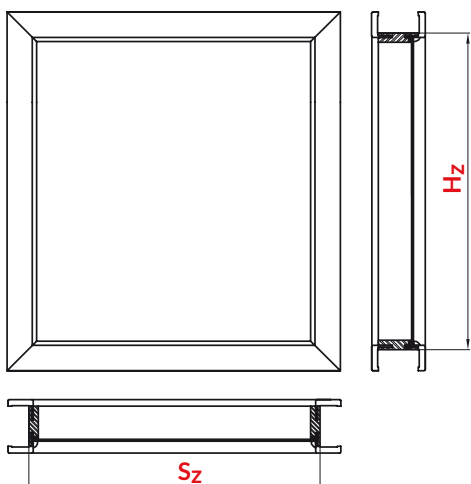

CENA ZA 1 MB NAŚWIETLA NA PROFILU OŚCIEŻNICY SW		
SYMBOL	ZAKRES mm	
A	75-95	186,00 / 228,78 dostępne w pełnej gamie kolorystycznej
B	95-115	
C	120-140	
D	140-160	
E	160-180	
F	180-200	
G	200-220	
H	220-240	
I	240-260	
J	260-280	
K	280-300	

TABELA 1: ZALECANE SZKŁO BEZPIECZNE DO NAŚWIETLI	
	CENA ZA 1m ²
Szyba bezpieczna 2. 2. 1 kat. [matowa]	275,00 / 338,25
Szyba bezpieczna 3. 3. 1 kat. [przezroczysta]	
Lakmat	117,00 / 143,91

OBWÓD OŚCIEŻNICY (mb) = $(S_z + H_z) \times 2$

POWIERZCHNIA PRZESZKLENIA (m²) = $S_z \times H_z$

LEGENDA OZNACZEŃ

S_z - szerokość naświetla
 H_z - wysokość naświetla

CENA NAŚWIETLA = $((S_z + H_z) \times 2) \times [228,78 \text{ BRUTTO}] \times 186,00$ + $(S_z \times H_z) \times \text{CENA ZA 1m}^2 \text{ SZKŁA (TABELA 1)}$



Uwaga! Przy zamówieniu należy podać wymiary S_z i H_z oraz grubość muru.
 Uwaga! Naświetla są wykonywane co 50mm [wymiar S_z i H_z].
 Minimalna wysokość lub szerokość światła wynosi 100mm.

PRZYKŁADY OBLICZEŃ

PRZYKŁADY OBLICZEŃ (NAŚWIETLE ZE SZKŁEM 2.2.1 ORAZ NA PROFILU OŚCIEŻNICY SW) $H_z=0,5m$ $S_z=0,8m$	
Obwód ościeżnicy (mb) = $(0,5 + 0,8) \times 2 = 2,6$ mb	Cena naświetla = $(2,6 \times 186,00) + (0,4 \times 275,00)$
Powierzchnia przeszklenia = $0,5 \times 0,8 = 0,4$ m ²	Cena naświetla = $(483,60 + 110,00) = 593,60$ zł netto

DRZWI DWUSKRZYDŁOWE I DOSTĘPNE RODZAJE DOSTAWEK 40'

Wymiary podane w mm.

MODELE		DRZWI DWUSKRZYDŁOWE ZŁOŻENIE SKRZYDEŁ 60*, 70, 80, 90	DRZWI DWUSKRZYDŁOWE Z DOSTAWKĄ 40'	CENA DOSTAWKI 40'
AFRO LOFT	AL/MC	TECHNOLOGIA RAMA SOFT 	NIEDOSTĘPNE Dostawka PEŁNA lub PRZESZKLONA wybranego modelu	NIEDOSTĘPNE CENA WYBRANEGO MODELU
TOSKANIA	TO			
PROWANSJA	PO / PW			
FLORENCJA	FE			
SEMKO	SE			
	SM			
	SR			
INOX	SK			
	S4			
AFRO	S5			
	MT/D i MT/P			
MONACO	RF	TECHNOLOGIA STANDARD 	Dostawka PEŁNA typu SOFIA Dostawka PEŁNA lub PRZESZKLONA wybranego modelu Dostawka PEŁNA typu SOFIA	CENA SKRZYDŁA SOFIA PREMIUM (B) CENA WYBRANEGO MODELU
	M3			
	M4			
M5				
NICEA	N1			
HAGA	H1			
	H4			
	H5			
	HV			
MANHATTAN	ET			
	MA			
	MN			
DAKAR	DA			
SOFIA	SF			

*nie dotyczy modelu PROWANSJA

UWAGA! WE WSZYSTKICH PRZESZKLONYCH MODELACH DOSTAWEK 40' JEST ZASTOSOWANE SZKŁO BIAŁE MATOWE-SATYNA. CENA DRZWI DWUSKRZYDŁOWYCH = 2X CENA SKRZYDŁA +1,5 CENA OŚCIEŻNICY

GRUBOŚĆ SKRZYDEŁ I DOBÓR WKŁADKI PATENTOWEJ

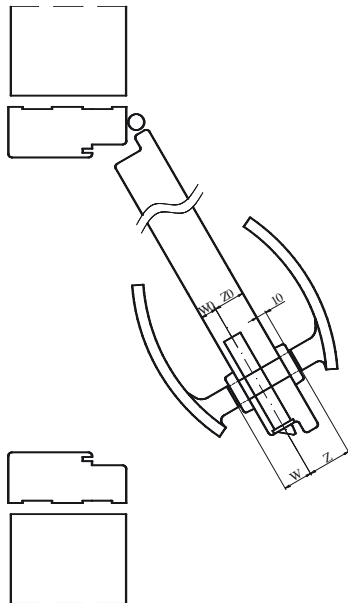

GRUBOŚĆ SKRZYDEŁ I DOBÓR WKŁADKI PATENTOWEJ			
RODZAJ SKRZYDŁA	GRUBOŚĆ SKRZYDEŁ	PROPORCJA W SKRZYDLE (W0/Z0)	ZALECANY* WYMIAR WKŁADKI (W/Z)
Skrzydła przylgowe	40	14 / 26	26 / 36
			30 / 40
Drzwi BAZALT	45	14 / 31	30 / 45
Skrzydła ppoż FOGO EI,30	50	20 / 30	35 / 45
Skrzydła ppoż FOGO EI,60	60	20 / 40	35 / 55
Skrzydła dźwiękoizolacyjne Rw30dB	40	14 / 26	30 / 40
Skrzydła dźwiękoizolacyjne Rw 32dB	45	14 / 31	30 / 45
Skrzydła dźwiękoizolacyjne Rw42dB	59	27 / 32	40 / 45

* wymiar zalecany przy założeniu, że sztyld ma grubość 10mm, a wkładka wystaje ponad sztyld nie więcej niż 5 mm

**WYMIAR WKŁADKI OBLICZAMY WG WZORU:
 $W0 + \text{GRUBOŚĆ SZTYLDU} + \text{OK. } 2\text{-}3\text{mm} / Z0 + \text{GRUBOŚĆ SZTYLDU} + \text{OK. } 2\text{-}3\text{mm}$
 UWAGA: GRUBOŚĆ SZTYLDU NALEŻY ZMIERZYĆ
 (W TABELI ZAŁOŻONO, ŻE SZTYLD MA 10mm GRUBOŚCI)**

WKŁADKI HEKTOR DO SKRZYDEŁ FOGO



WKŁADKI ARES DO SKRZYDEŁ BAZALT (TYP A, P)



INFORMACJE TECHNICZNE

WENTYLACJA - PODCIĘCIE WENTYLACYJNE

podcięcie wentylacyjne
(za wyjątkiem modeli w technologii RAMA SOFT)

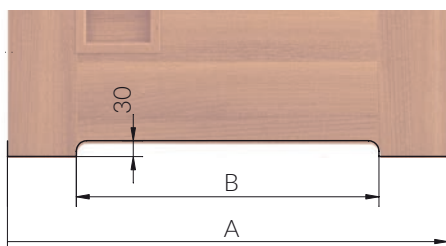

Wymiar	Rozmiar skrzydła			
	60	70	80	90
A	644	744	844	944
B	380	480	580	680

podcięcie wentylacyjne
(modele wykonane w technologii RAMA SOFT)

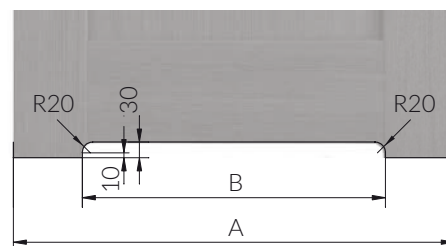

Wymiar	Rozmiar skrzydła			
	60	70	80	90
A	644	744	844	944
B	350	450	550	650

TULEJE WENTYLACYJNE Z TWORZYW SZTUCZNYCH



CENA (PLN)NETTO [BRUTTO]
x1 rząd: 16,00 [19,68]

ILOŚĆ TULEI WENTYLACYJNYCH W MODELACH

MODEL	Rozmiar skrzydła			
	60	70	80	90
TOSKANIA, AFRO, PROWANSJA, INOX, FLORENCJA, SEMKO, MONACO, NICEA	3	4	5	5
HAGA, DAKAR, MANHATTAN	3	4	4	5
VESTO, SOFIA	3	3	4	5

KRATKI WENTYLACYJNE Z TWORZYW SZTUCZNYCH

(ZA WYJĄTKIEM SKRZYDEŁ RAMOWYCH W ROZMIARZE 60, 70)



ILOŚĆ OTWORÓW I TULEI UZALEŻNIONA JEST OD MODELU I ROZMIARU SKRZYDŁA.

Zgodnie z Rozporządzeniem Ministra Infrastruktury z dnia 12 kwietnia 2002 r. w sprawie warunków technicznych, jakim powinny odpowiadać budynki i ich usytuowanie. (Dz. U. 75 z 2002 r. poz. 690 z późniejszymi zmianami, Dz. U. Nr 33 z 2003 r. poz. 270, Dz. U. Nr 109 z 2004 r. poz. 1156) Rozdział 6, §. 79. „Drzwi do łazienki, umywalni i wydzielonego ustępu powinny otwierać się na zewnątrz pomieszczenia, mieć z zastrzeżeniem § 75 ust. 2 co najmniej 0,8 m i wysokość 2m w świetle ościeżnicy, a w dolnej części – otwory o sumarycznym przekroju nie mniejszym niż 0,022 m² dla dopływu powietrza”

KRATKI WENTYLACYJNE SPEŁNIAJĄ WYMAGI ROZPORZĄDZENIA. POWIERZCHNIA 1 TULEJKI = 0,00066m², SKRZYDŁA WYPOSAŻONE W KOMPLET TULEJEK (3-4 szt) NIE SPEŁNIAJĄ WYMOGÓW ROZPORZĄDZENIA.

PRZYKŁAD ZASTOSOWANIA MONTAŻU ĆWIERCWAŁKA WYPUKŁEGO I LISTWY OPASOWEJ PŁASKIEJ

Listwy i ćwierćwałki dostępne w uniwersalnych kompletach zawierających elementy do samodzielnego przycięcia w rozmiarze do 90 (symbol 09) oraz do 180 (symbol 99). Dopłata za opaski i ćwierćwałki do drzwi podwojnych 20%.

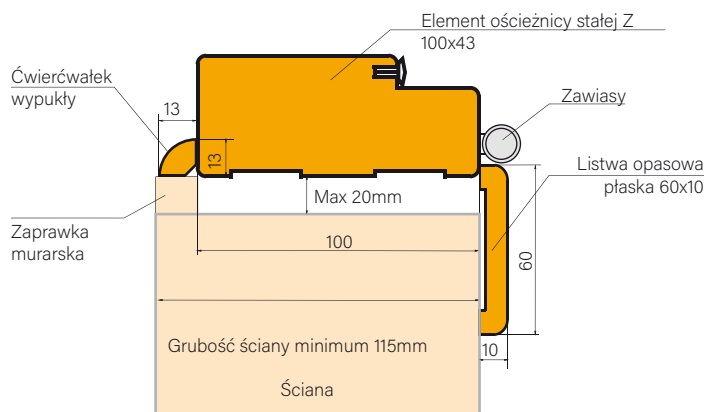

ĆWIERCWAŁEK WYPUKŁY

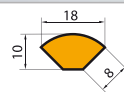

LISTWA OPASOWA

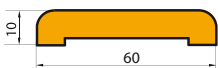

L/MF

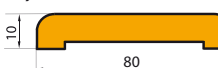

L/M8

Wymiary podane w mm.

PRÓG DREWNIANY SUROWY



CENA (PLN) NETTO [BRUTTO]
76,00 [93,48]

PRÓG ALUMINIOWY



CENA (PLN) NETTO [BRUTTO]
190,00 [233,70]

USZCZELKA OPADAJĄCA W SKRZYDLE AKUSTIK



USZCZELKA OPADAJĄCA W SKRZYDLE FOGO



NAKLADKI NA ZAWIASY

Nakładki na zawiasy do drzwi wewnętrzzłokalowych dostępne są w kompletach (13.5/26 i 13.5/36) w kolorach:



mosiądz
błyszczący



chrom
błyszczący

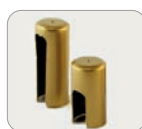

stare
złoto



chrom
satyna



nikiel
satyna



biały



czarny

KLAMKI

DARO



IBIZA



MODEL	DARO	IBIZA
PRODUCENT	METAL-BUD	METAL-BUD
KOLOR	NIKIEL SATYNA, PATYNA	CZARNY
KLAMKA	70,00 [86,10]	84,00 [103,32]
SZYLD NA KLUCZ	28,00 [34,44]	45,00 [55,35]
SZYLD WB		
SZYLD WC	42,00 [51,66]	61,00 [75,03]

ADULAR



LIBRA

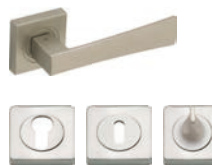

MODEL	ADULAR	LIBRA
PRODUCENT	GAMET SPZ O.O.	GAMET SPZ O.O.
KOLOR	NIKIEL SZCZOTKOWANY (07)	NIKIEL SATYNOWY (06), NIKIEL SZCZOTKOWANY (07)
KLAMKA	60,00 [73,80]	117,00 [143,91]
SZYLD NA KLUCZ	25,00 [30,75]	30,00 [36,90]
SZYLD WB		
SZYLD WC	38,00 [46,74]	49,00 [60,27]



MODEL	DO DRZWI PRZECIWPOŻAROWYCH FOGO	DO DRZWI BAZALT (model BI, BP)
PRODUCENT	STERK	METAL-BUD
KOLOR	STAL NIERDZEWNA	PATYNA, NIKIEL SZCZOTKOWANY
KLAMKA	83,00 [102,09]	63,00 [77,49]
SZYLD NA KLUCZ	-	-
SZYLD WB	25,00 [30,75]	30,00 [36,90]
SZYLD WC	-	-

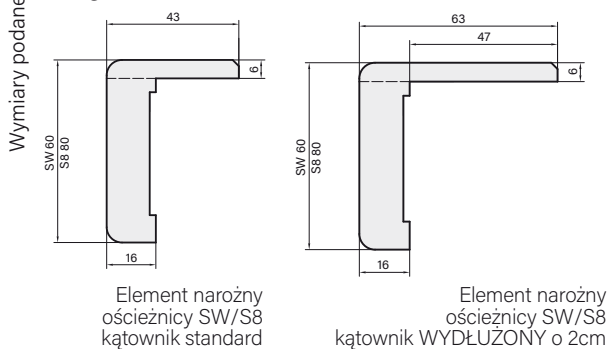

OŚCIEŻNICA REGULOWANA MDF SEGMENTOWA OKLEINOWANA SW/S8

TYP OŚCIEŻNICY	SZEROKOŚĆ MURU [R]
A	75-95
B	95-115
C	120-140
D	140-160
E	160-180
F	180-200
G	200-220
H	220-240

TYP OŚCIEŻNICY	SZEROKOŚĆ MURU [R]	ZŁOŻENIE 2 PANELI ŚRODKOWYCH
I	240-260	140+100
J	260-280	140+120
K	280-300	140+140
1	300-320	140+160
2	320-340	140+180
3	340-360	140+200
4	360-380	140+220
5	380-400	220+160
6	400-420	220+180
7	420-440	220+200
8	440-460	220+220

TYP OŚCIEŻNICY	SZEROKOŚĆ MURU [R]	ZŁOŻENIE 3 PANELI ŚRODKOWYCH
9	460-480	220+120+120
0	480-500	220+140+120

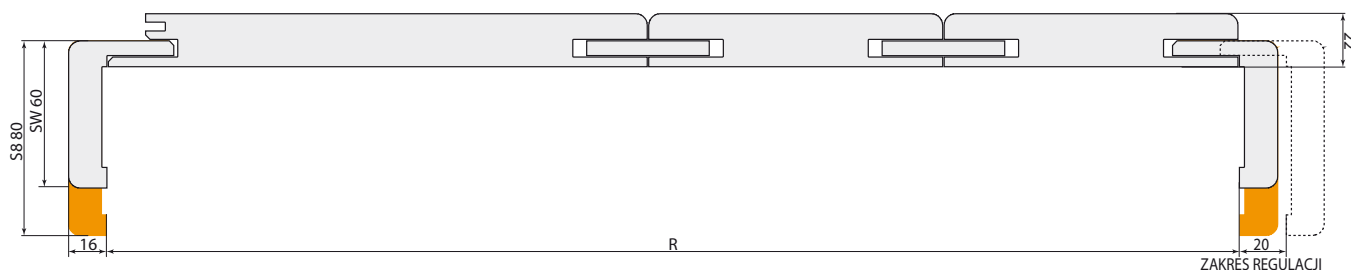
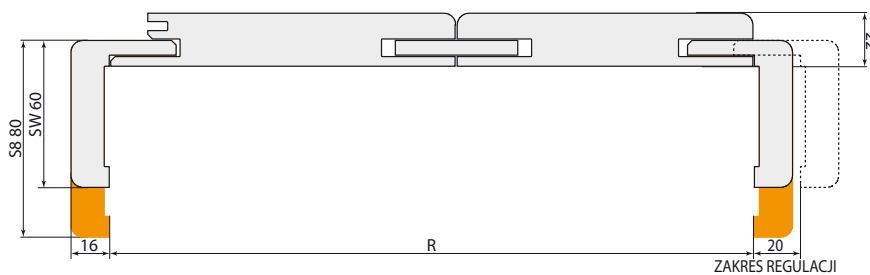
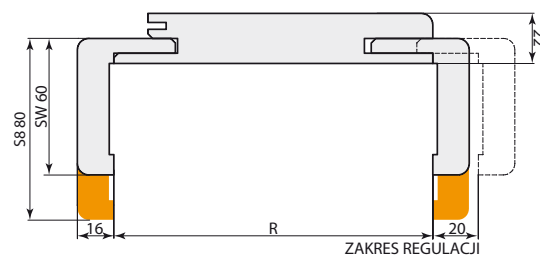

SPRAWDŹ

MOŻLIWOŚĆ WYKONANIA

DRZWI

WEDŁUG TWOICH POTRZEB

NIETYPOWE
ROZMIARY

NIETYPOWE
SZKLENIE

INDYWIDUALNE
ROZWIĄZANIA



UWAGA:

Istnieje możliwość wykonania drzwi spoza oferty katalogowej.

W celu uzyskania dodatkowej informacji prosimy o kontakt z Działem Zbytu zbyt@centurion.com.pl

Pełna oferta inwestycyjna jest umieszczona w katalogu inwestycyjnym:

<https://www.centurion.com.pl/pliki-do-pobrania/>



KOLORY
SPOZA
OFERTY

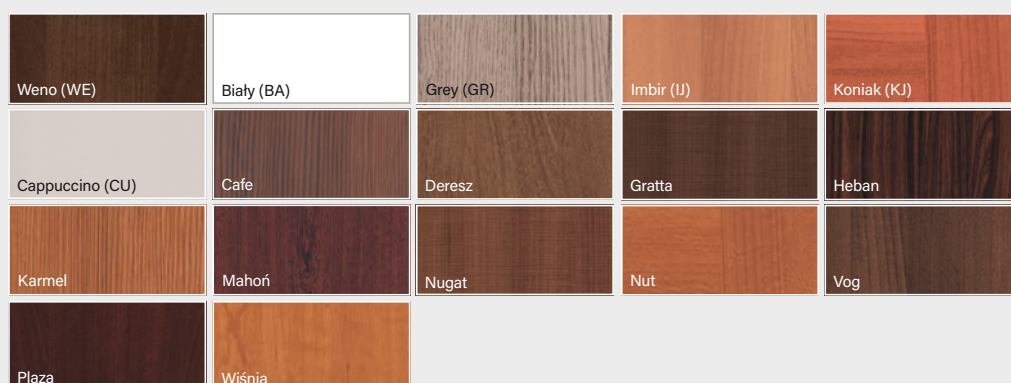



ZALECANE WYMIARY OTWORÓW W MURZE

DRZWI POJEDYNCZE				
PRZYLGOWE	ROZMIAR	OŚCIEŻNICE REGULOWANE		
		100x43mm / DREWNIANA 100x45mm		SEGMENTOWA SW/S8
		Sm	Hm	Sm
60	720	2075	2060	680
	820			780
	920			880
	1020			980
	1320			1280

DRZWI DWUSKRZYDŁOWE					
PRZYLGOWE	ROZMIAR	OŚCIEŻNICE REGULOWANE			
		100x43mm		SEGMENTOWA SW/S8	
		Sm	Hm	Sm	Hm
100	60+40	2080	2060	1160	1150
	70+40			1260	1250
	80+40			1360	1350
	90+40			1460	1450
	60+60			1360	1350
	70+60			1460	1450
	80+60			1560	1550
	90+60			1660	1650
	70+70			1560	1550
	80+70			1660	1650
	90+70			1760	1750
	80+80			1760	1750
	90+80			1860	1850
	90+90			1960	1950

DRZWI POJEDYNCZE				
FOGO OŚCIEŻNICA STAŁA DREWNIANA 100x54mm LUB REGULOWANA				
MODEL	ROZMIAR	Sm	Hm	
FOGO	drzwi jednoskrzydłowe	70	840	2090
		80	940	
		90	1040	
		100	1140	
		110	1240	
	drzwi dwuskrzydłowe	120	1390	2090
		140	1590	
		160	1790	
		180	1990	

DRZWI POJEDYNCZE							
BAZALT OŚCIEŻNICA STAŁA DREWNIANA 100x45mm LUB OŚCIEŻNICA REGULOWANA*				AKUSTIK A4 OŚCIEŻNICA STAŁA DREWNIANA 150x80mm LUB REGULOWANA			
MODEL	ROZMIAR	Sm	Hm	MODEL	ROZMIAR	Sm	Hm
BAZALT	75*	870	2080	AKUSTIK A4	60	780	2100
	80	920			70	880	
	85*	970			80	980	
	90	1020			90	1080	
	100	1120			100	1180	

*WYŁĄCZNIE BAZALT TYP A, P

PRZESUWNE	ROZMIAR	Sm z tunelem	Hm z tunelem	Sm bez tunelem	Hm bez tunelem
	60	670	2050	600	2040
	70	770		700	
	80	870		800	
	90	970		900	

Sm- zalecana szerokość otworu w murze
Hm- zalecana wysokość otworu w murze

SKRZYDŁO DO DRZWI JEDNOSKRZYDŁOWYCH

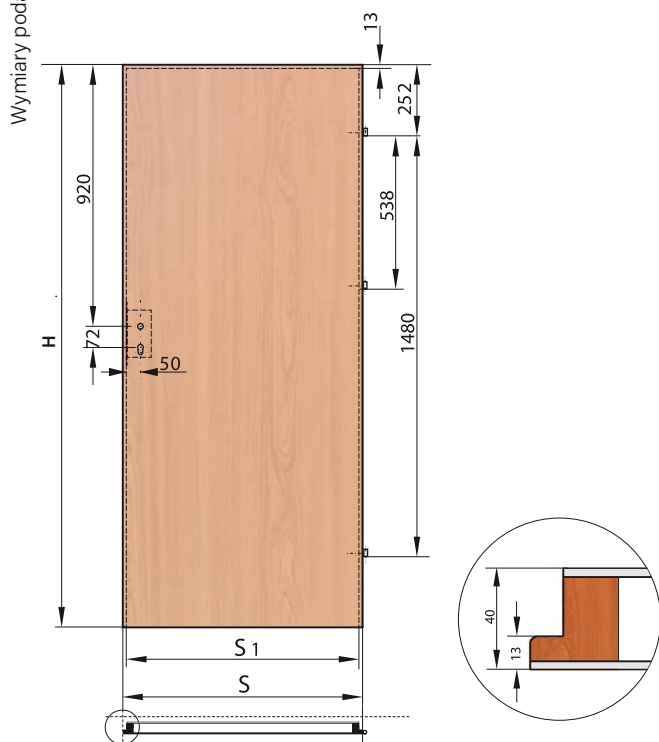

WYMIARY SKRZYDEŁ DO DRZWI JEDNOSKRZYDŁOWYCH				
WYMIARY	SKRZYDŁO ROZMIAR			
	60	70	80	90
S	644	744	844	944
S1	618	718	818	918
H	2030	2030	2030	2030

LEGENDA OZNACZEŃ

- A - wymiar szerokości skrzydła czynnego
- B - wymiar szerokości skrzydła biernego w TECHNOLOGII RAMA SOFT
- B1 - wymiar szerokości skrzydła biernego z listwą przymykową
- S - szerokość skrzydła
- S1 - szerokość skrzydła w przyldze
- H - wysokość skrzydła

PRZEKRÓJ POPRZECZNY SKRZYDŁA

(nie dotyczy modeli skrzydeł BAZALT, FOGO, AKUSTIK A2, A4)

SKRZYDŁA DO DRZWI DWUSKRZYDŁOWYCH Z LISTWĄ PRZYMYKOWĄ W TECHNOLOGII STANDARD (NIE DOTYCZY FOGO)

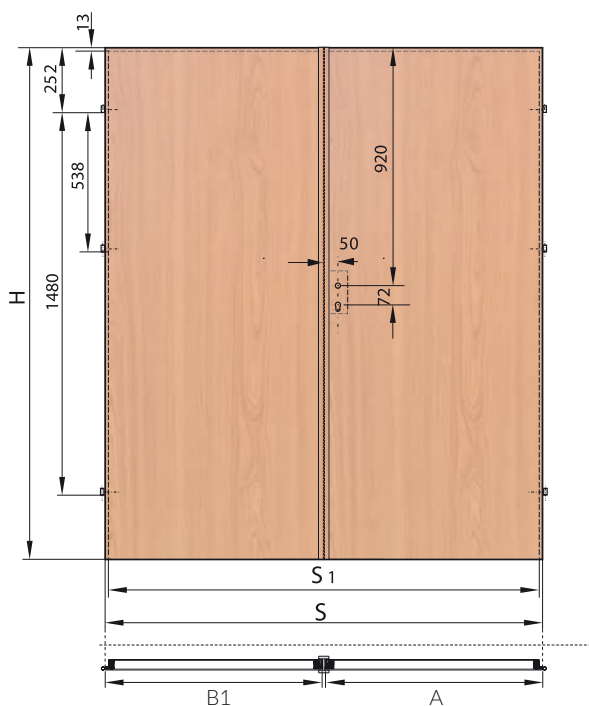

SKRZYDŁA DO DRZWI DWUSKRZYDŁOWYCH MODEL W TECHNOLOGII RAMA SOFT (ROZMIARY 120-180 ORAZ DOSTAWKA W ROZM. 40) I TECHNOLOGII SOFT

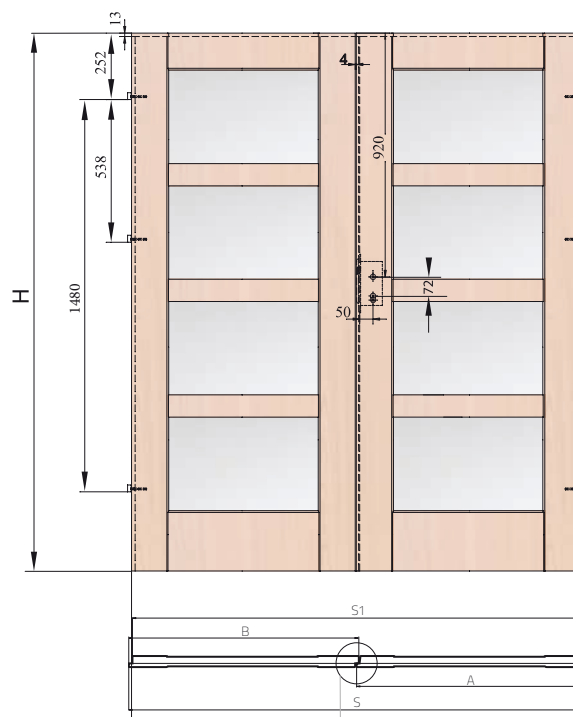







INFORMACJE TECHNICZNE

WYMIARY SKRZYDEŁ DO DRZWI DWUSKRZYDŁOWYCH							
ROZMIAR	PRZYKŁADOWA KOMBINACJA ZŁOŻENIA SKRZYDEŁ	A	B	B1	WYMIARY STANDARDOWE		
					S	S1	H
100	60+40	644	457	444	1092	1066	2030
110	70+40	744	457	444	1192	1166	2030
120	80+40	844	457	444	1292	1266	2030
130	90+40	944	457	444	1392	1366	2030
120	60+60	644	657	644	1292	1266	2030
130	70+60	744	657	644	1392	1366	2030
140	80+60	844	657	644	1492	1466	2030
150	90+60	944	657	644	1592	1566	2030
140	70+70	744	757	744	1492	1466	2030
150	80+70	844	757	744	1592	1566	2030
160	90+70	944	757	744	1692	1666	2030
160	80+80	844	857	844	1692	1666	2030
170	90+80	944	857	844	1792	1766	2030
180	90+90	944	957	944	1892	1866	2030

W skrzydłach podwójnych z listwą przymykową zaleca się stosowanie szyldu klamki o szerokości do 40mm lub w skrzydle czynnym zastosowanie głębszego zamka 60x72mm. Sugerowany wymiar wkładki bębnekowej asymetrycznej do skrzydła 26/36 oraz 30/40 (wymiar zalecany przy założeniu że szyld ma grubość 10mm, a wkładka wystaje ponad szyld nie więcej niż 5mm).

OFERTA STANDARD

KOLORY	Ościeżnica SW	Ościeżnica S8	Ościeżnica stała (100 x 43) MF/Z	Ćwiercwałek wypukły	Opaska o szerokości 60mm L/MF	Opaska o szerokości 80 mm L/M8							
													
	netto / brutto			netto / brutto	netto / brutto	netto / brutto							
BASIC [A]	BUK (BU) DĄB (DB)	TABELA 1			196,00 / 241,08	50,00 / 61,50	50,00 / 61,50	65,00 / 79,95					
PREMIUM [B]	ALBA (AA) AMBER (AB) ARCTIC (AT) BIANCO (BG) CATANIA (CT) DADO (DO) LEMON (LJ) OFRAM (OR) PINIA (PI) SILVER (SL) SOMO (SO) TABACO (TJ) TRUFLA (TF)				217,00 / 266,91	59,00 / 72,57	65,00 / 79,95	81,00 / 99,63					
	EXTREME [C]				ALASKA (AS) BETON (BT) EKO (EM) FREDO (FM) GRAFIT (GM) KORAL (KL) MAGNOLIA (MM) MARRONE (MR) NERO (NE) PLATINO (PM) ROYAL (RL)				292,00 / 359,16				
					CPL [D]				ANTRACYT (AC)* DUB (DC) GRIS (GC)* LUMINO (LC) NOCE (NC) POPIEL (PC)* SNOW (SC)*	255,00 / 313,65	X	X	109,00 / 134,07
									X	X			
									59,00 / 72,57	X			
									X	X			
									X	X			
									59,00 / 72,57	X			
									X	X			

INFORMACJE TECHNICZNE

Dopłata za ościeżnice do drzwi pojedynczych rozm. 110: **50%** Dopłata za ościeżnice do drzwi pojedynczych rozm. 100: **20%**
 Dopłata za ościeżnice do drzwi podwójnych: Dopłata za opaski i ćwiercwałki do drzwi podwójnych:

Wzmocnienie w ościeżnicy regulowanej, pod samozamykacz: **32,00 zł netto / 39,36 zł brutto.**
 Opaski i ćwiercwałki dostępne w uniwersalnych kompletach zawierających elementy do samodzielnego przycięcia w rozmiarze do 80 (symbol 09) oraz 90-180 (symbol 99).
 * Z uwagi na charakter pokrycia skrzydła i ościeżnicy (CPL) ćwiercwałki w kolorze Antracyt, Popiel, Snow, Gris stanowiące komplet do skrzydeł DAKAR są malowane na zbliżony kolor z palety RAL.

TUNEL I KĄTOWNIKI: DOTYCZY OŚCIEŻNICY SW Z OPASKĄ 6cm / S8 Z OPASKĄ 8cm

BASIC [A], PREMIUM [B], EXTREME [C], CPL [D]	
OFERTA STANDARD	
	netto / brutto
TUNEL (OBUDOWA MURU)	CENA WYBRANEGO KOLORU I ROZMIARU OŚCIEŻNICY (BEZ DOPŁATY)
KĄTOWNIK ZWYKŁY (K/SW/Z) (6cm) / (K/S8/Z) (8cm)	111,00 / 136,53 ZA JEDEN KOMPLET NA JEDNĄ STRONĘ
KĄTOWNIK POSZERZAJĄCY O DODATKOWE 2cm (K/SW/P) (6cm) / (K/S8/P) (8cm)	143,00 / 175,89 ZA JEDEN KOMPLET NA JEDNĄ STRONĘ

			BASIC [A]:	PREMIUM [B]:	EXTREME [C]:	CPL [D]:
			BUK (BU) DĄB (DB)	ALBA (AA) AMBER (AB) ARCTIC (AT) BIANCO (BG) DADO (DO) CATANIA (CT) LEMON (LJ) OFRAM (OR) PINIA (PI) SILVER (SL) SOMO (SO) TABACÓ (TJ) TRUFLA (TF)	ALASKA (AS) BETON (BT) EKO (EM) FREDO (FM) GRAFIT (GM) KORAL (KL) MAGNOLIA (MM) MARRONE (MR) NERO (NE) PLATINO (PM) ROYAL (RL)	ANTRACYT (AC) DUB (DC) GRIS (GC) LUMINO (LC) NOCE (NC) POPIEL (PC) SNOW (SC)
OFERTA STANDARD						
Symbol wariantu	Grubość ściany mm	Złożenie paneli środkowych	netto / brutto	netto / brutto	netto / brutto	netto / brutto
A	75-95		289,00 / 355,47	333,00 / 409,59	473,00 / 581,79	412,00 / 506,76
B	95-115		324,47 / 398,52	359,00 / 441,57	487,00 / 599,01	457,00 / 562,11
C	120-140					
D	140-160		352,00 / 432,96	396,00 / 487,08	514,00 / 632,22	485,00 / 596,55
E	160-180					
F	180-200		379,00 / 466,17	432,00 / 531,36	563,00 / 692,49	535,00 / 658,05
G	200-220					
H	220-240		ZŁOŻENIE PANELI NIESYMETRYCZNE			
I	240-260	140+100				
J	260-280	140+120				
K	280-300	140+140				
1	300-320	140+160				
2	320-340	140+180				
3	340-360	140+200				
4	360-380	140+220				
5	380-400	220+160				
6	400-420	220+180				
7	420-440	220+200	569,00 / 699,87	611,00 / 751,53	924,00 / 1136,52	787,00 / 968,01
8	440-460	220+220				
9	460-480	220+120+120				
0	480-500	220+140+120				

INFORMACJE TECHNICZNE

OFERTA QUICK

SZYBKA DOSTAWA

CENNIK OŚCIEŻNIC REGULOWANYCH Z KĄTOWNIKIEM 60mm (SW)



POZOSTAŁE ROZMIARY DOSTĘPNE ZGODNIE Z OFERTĄ KATALOGOWĄ.

Symbol wariantu	Grubość ściany mm	Złożenie paneli środkowych	netto / brutto
A	75-95		320,00 / 393,60
B	95-115		345,00 / 424,35
C	120-140		
D	140-160		380,00 / 467,40
E	160-180		
J	260-280	140+120	476,00 / 585,48
K	280-300	140+140	

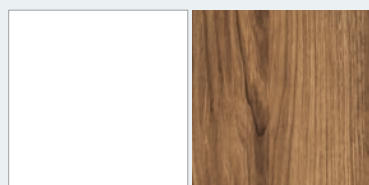

Bianco (BG) Catania (CT)



OŚCIEŻNICA STAŁA MDF 100x43mm **208,00/255,84**
 ĆWIERCWAŁEK WYPUKŁY **57,00/70,11**
 LISTWA OPASOWA 0 SZER. 60mm L/MF **62,00/76,26**
 LISTWA OPASOWA 0 SZER. 80mm L/M8 **78,00/95,94**

KLASYFIKACJA POKRYĆ SKRZYDEŁ DRZWIOWYCH CENTURION-R

BASIC

Podstawowa klasa pokryć drzwiowych CENTURION-R. Technologia produkcji pokrycia gwarantuje powtarzalność kolorystyczną i odwzorowuje słoje drewna. Optymalna jakość produktu w atrakcyjnej cenie. Pokrycie klasy BASIC jest dostępne w linii wzorniczej skrzydeł VESTO, MANHATTAN.

UWAGA! Pokrycie BU wykonane z płyty płaskiej foliowanej to pokrycia grupy PREMIUM. Pokrycie BP wykonane z płyty płaskiej lakierowanej należy do grupy BASIC. Z tego względu mogą występować różnice w odcieniu kolorów pokrycia.

PREMIUM

Klasa pokryć CENTURION-R o podwyższonych parametrach odporności na takie czynniki jak ścieranie, światło dzienne i wilgoć. W procesie technologicznym produkcji okleiny nowoczesny materiał jest wielokrotnie pokrywany warstwami substancji uszlachetniających i impregnatów, co zabezpiecza produkt przed działaniem warunków zewnętrznych, w tym zmian i różnic wilgotności. Okleina PREMIUM doskonale odwzorowuje wygląd naturalnego drewna. Idealne rozwiązanie dla każdego, kto ceni estetykę i komfort podczas użytkowania produktów. Dostępne w linii wzorniczej skrzydeł TOSKANIA, PROWANSJA, FLORENCJA, SEMKO, INOX, AFRO, AFRO LOFT, MONACO, NICEA, HAGA, SOFIA, AKUSTIK, FOGO, MANHATTAN, VESTO, BAZALT.

EXTREME

Klasa pokryć CENTURION-R o bardzo wysokich parametrach odporności na głębokie zarysowanie, substancje chemiczne (m.in. kawa, herbata, sosy i tłuszcz), działanie promieni słonecznych. Wysoka jakość wykonania okleiny gwarantuje długotrwałość eksploatacji produktów oraz odwzorowanie rysunków usłojenia i kolorystyki naturalnego drewna. EXTREME – to klasa pokryć dla każdego, kto ceni doskonałą jakość i elegancję. Dostępne w liniach wzorniczych skrzydeł PROWANSJA, SEMKO, AFRO, AFRO LOFT, INOX, MONACO, NICEA, BAZALT, SOFIA, AKUSTIK, FOGO. W tej klasie pokryć dostępna jest również FOLIARYFLOWANA (kolory GRAFIT, MAGNOLIA). Zastosowanie nowych technologii nadaje powierzchni folii ryflowanej matowy wygląd i przyjemną w dotyku strukturę przypominającą delikatnie szlifowane drewno naturalne.

CPL

Klasa pokryć CENTURION-R o najwyższych parametrach odpornościowych na działanie czynników zewnętrznych. Zastosowana okleina jest najtwardszym sztucznym pokryciem o wyjątkowo dużej odporności na uszkodzenia mechaniczne i ścieranie. Nie wymaga specjalnej konserwacji. Użycie pokrycia klasy CPL gwarantuje pełną powtarzalność wzoru i koloru. Doskonale sprawdza się w miejscach, gdzie drzwi narażone są na bardzo intensywne użytkowanie, w szczególności w miejscach użyteczności publicznej: szkołach, szpitalach, hotelach, budynkach biurowych itp. Dostępne w linii wzorniczej skrzydeł DAKAR, AKUSTIK, FOGO.



- **NAJWYŻSZE PARAMETRY ODPORNOŚCIOWE NA DZIAŁANIE CZYNNIKÓW ZEWNĘTRZNYCH.**
- **WYJĄTKOWO DUŻA ODPORNOŚĆ NA USZKODZENIA MECHANICZNE I ŚCIERANIE.**
- **NIE WYMAGA SPECJALNEJ KONSERWACJI.**
- **GWARANTUJE PEŁNĄ POWTARZALNOŚĆ WZORU I KOLORU.**



ZAWIAS 3D

Oś obrotu zawiasu 3D różni się od standardowego zawiasu, dlatego jest konieczna zmiana umiejscowienia go w skrzydle. Komplet zawiasu 3D zamawiany jest wyłącznie przy zamówieniu skrzydła, na tym etapie należy określić rodzaj zawiasu gdyż w trakcie lub po realizacji zamówienia nie ma możliwości zmiany.

Klient otrzymuje komplet zawiasów (3 górne elementy przeznaczone do skrzydeł wraz ze skrzydłem + 3 dolne elementy przeznaczone do ościeżnicy regulowanej SW/S8 w opakowaniu ościeżnicy). Jako komplet do skrzydła należy zastosować ościeżnicę regulowaną SW lub S8.



Zastosowanie tego rodzaju szkła w naszych produktach jest wyrazem dbałości o bezpieczeństwo użytkowania naszych produktów oraz ich trwałość. Szkło hartowane ma bardzo twarde powierzchnie zewnętrzne i „miękkie” rdzeń. Powstałe w wyniku tego naprężenia w strukturze szkła powodują, iż w przypadku rozbicia się, tafła szklana rozpada się na niewielkie kawałki o tępo zakończonych krawędziach, dzięki czemu zmniejsza się ryzyko zranienia.

Dzięki hartowaniu polegającemu na ogrzaniu tafli szkła do wysokiej temperatury, a następnie bardzo szybkim jej schłodzeniu, kilkakrotnie wzrasta wytrzymałość szkła i odporność na uderzenia oraz naprężenia.



OFERTA QUICK SZYBKA DOSTAWA

W ramach programu producent utrzymuje stan magazynowy skrzydeł i ościeżnic:

FARO (FA), (FR)

- FARO w kolorze CATANIA (CT), modele FA/P; FA/D; FR/P; FR/D z zamkiem na klucz (T) w rozmiarach 70 i 80. (Rozmiary 60 i 90 oraz ww. modele z zamkiem na wkładkę (Y) dostępne na zamówienie w standardowym terminie realizacji.)
- FARO w kolorze CATANIA (CT) model FA/L; FR/R z podcięciem wentylacyjnym i zamkiem łazienkowym (L), w rozmiarach 70 i 80. (Rozmiary 60 i 90 oraz ww. modele z zamkiem na wkładkę (Y) dostępne na zamówienie w standardowym terminie realizacji.)
- Pozostałe produkty (drzwi dwuskrzydłowe, przesuwne, z opcją za dopłatą itp. dostępne są na zamówienie w cenach i na warunkach modelu SEMKO).

AFRO (MT), (AL)

- AFRO i AFRO LOFT w kolorze CATANIA (CT), modele MT/S; AL/S z zamkiem na klucz (T) w rozmiarach 70 i 80. (Pozostałe rozmiary i modele dostępne na zamówienie w standardowym terminie realizacji.)
- AFRO i AFRO LOFT w kolorze CATANIA (CT) model MT/S; AL/S z podcięciem wentylacyjnym i zamkiem łazienkowym (L), w rozmiarach 70 i 80.
- (Pozostałe rozmiary i modele dostępne na zamówienie w standardowym terminie realizacji.)

FLORENCJA (FE)

- FLORENCJA w kolorze BIANCO (BG), model FE/D z zamkiem na klucz (T) w rozmiarach 70 i 80.
- (Pozostałe rozmiary i modele dostępne na zamówienie w standardowym terminie realizacji.)

OŚCIEŻNICE

- OŚCIEŻNICE SW (z 6 cm listwa opasowa) w kolorach CATANIA (CT), BIANCO (BG), rozmiarach do skrzydeł 60, 70, 80, 90 i grubości ściany rozmiar A, B, C, D, E, J, K. (Pozostałe rozmiary i modele dostępne na zamówienie w standardowym terminie realizacji.)
- OŚCIEŻNICE stałe MF/Z (100x43) w kolorach CATANIA (CT), BIANCO (BG), w rozmiarach 60, 70, 80, 90. (Pozostałe rozmiary i modele dostępne na zamówienie w standardowym terminie realizacji.)

KLASYFIKACJA POKRYĆ SKRZYDEŁ DRZWIOWYCH CENTURION-R

BASIC [A]



Buk (BP)

PREMIUM [B]



Alba (AA)

Amber (AB)

Arctic (AT)

Bianco (BG)

Buk (BU)*

Catania (CT)

Dado (DO)

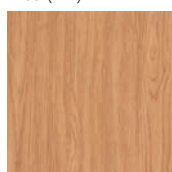

Dąb (DB)*

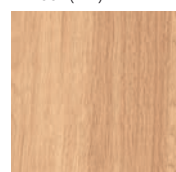

Lemon (LI)

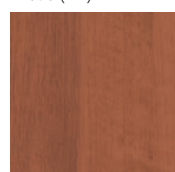

Ofram (OR)



Pinia (PI)



Silver (SL)

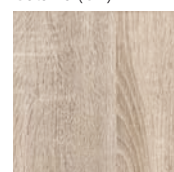

Somo (SO)

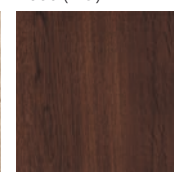

Tabaco (TI)

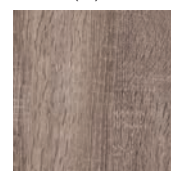

Trufla (TF)

* Skrzydła okleinowane

EXTREME [C]



Beton (BT)

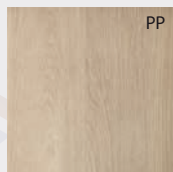

Eko (EM)

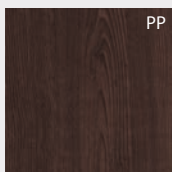

Fredo (FM)

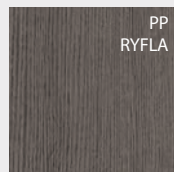

Grafit (GM)

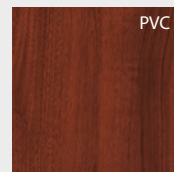

Koral (KL)

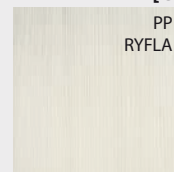

Magnolia (MM)

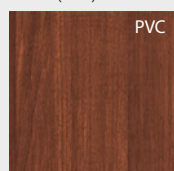

Marrone (MR)

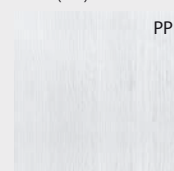

Platino (PM)

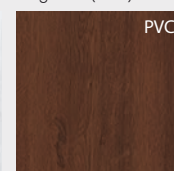

Royal (RL)



EXTREME [C]

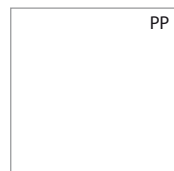

Alaska (AS)



Nero (NE)

CPL [D]

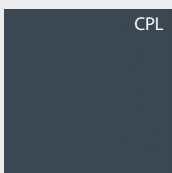

Antracyt (AC)

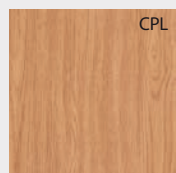

Dub (DC)

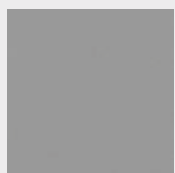

Gris (GC)

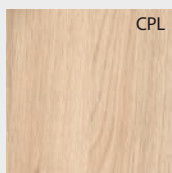

Lumino (LC)

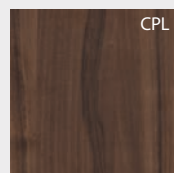

Noce (NC)

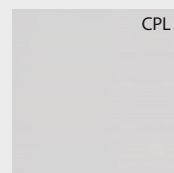

Popiel (PC)

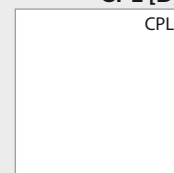

Snow (SC)

PVC

- ★★★★★
- duża wytrzymałość mechaniczna
- bardzo dobrze imituje strukturę i kolorystykę naturalnego drewna
- łatwe w utrzymaniu czystości

CPL

- ★★★★★
- najwyższe parametry odpornościowe na działanie czynników zewnętrznych
- najtwardsze sztuczne pokrycie o wyjątkowo dużej odporności na uszkodzenia mechaniczne i ścieranie
- pełna powtarzalność wzoru i koloru, odwzorowanie struktury drewna

PP

- ★★★★★
- POLIPROPYLEN**
- okleina elastyczna, ekologiczna
- zachowuje bardzo dobre parametry estetyczne i wytrzymałościowe
- wysoka odporność na zarysowanie, ścieranie i uszkodzenia mechaniczne



CENTURION-R PRODUCENT DRZWI

ul. Łany 1, 38-500 Sanok

tel. +48 13 465 38 80 sekretariat

tel. +48 13 465 38 81, 465 38 82 marketing

e-mail: biuro@centurion.com.pl

info@centurion.com.pl

www.centurion.pl

DYSTRYBUTOR



UWAGA!

Ze względu na technologię druku, kolory produktów zaprezentowanych w katalogu mogą różnić się od oryginału.

katalog 2022 ceny obowiązują od 23.04.2022r. (z dniem tym wszystkie poprzednie katalogi CENTURION-R tracą ważność).

Publikacja ta nie stanowi oferty w rozumieniu prawa i ma charakter jedynie informacyjny. Producent zastrzega sobie prawo do zmian.